

▶ T9DBA68SC

SK Návod na používanie
Sušička

USER MANUAL

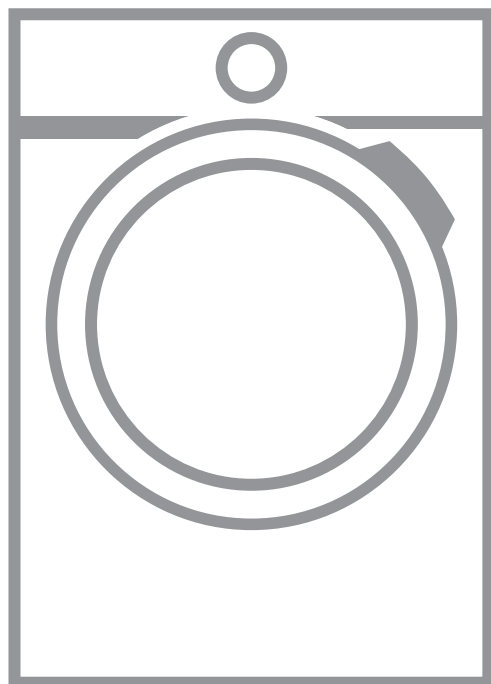

AEG

OBSAH

1. BEZPEČNOSTNÉ INFORMÁCIE.....	3
2. BEZPEČNOSTNÉ POKYNY.....	6
3. POPIS SPOTREBIČA.....	8
4. OVLÁDACÍ PANEL.....	9
5. PRVÉ SPUSTENIE.....	9
6. POUŽÍVANIE DOTYKOVEJ OBRAZOVKY.....	11
7.  NASTAVENIE WI-FI PRIPOJENIA.....	12
8. PRED PRVÝM POUŽITÍM.....	14
9. PROGRAMY.....	15
10. VOLITEĽNÉ FUNKCIE.....	18
11. KAŽDODENNÉ POUŽÍVANIE.....	19
12. NASTAVENIA SPOTREBIČA.....	23
13. TIPY A RADY.....	26
14. OŠETROVANIE A ČISTENIE.....	27
15. RIEŠENIE PROBLÉMOV.....	29
16. TECHNICKÉ ÚDAJE.....	33
17. PRÍSLUŠENSTVO.....	35
18. INFORMAČNÝ LIST K VÝROBKU PODĽA NARIADENIA EÚ 1369/2017.....	36



TEŠTE SA Z PERFEKTNÝCH VÝSLEDKOV

Ďakujeme, že ste si vybrali tento výrobok značky AEG. Vyrobili sme ho tak, aby vám poskytoval perfektný výkon mnoho rokov, a s inovatívnymi technológiami, ktoré vám uľahčia život – to sú vlastnosti, ktoré pri bežných spotrebičoch často nenájdete. Venujte, prosím, niekoľko minút tomuto návodu a dôkladne si ho prečítajte, aby ste svoj spotrebič mohli využívať čo najlepšie.

Navštívte našu stránku, kde nájdete:



Rady ohľadne používania, brožúry, návody na riešenie problémov a informácie o opravách:

www.aeg.com/support



Zaregistrujte si svoj spotrebič a využívajte ešte lepší servis:

www.registreaeg.com



Príslušenstvo, spotrebný materiál a originálne náhradné diely pre spotrebič si môžete kúpiť na stránke:

www.aeg.com/shop

STAROSTLIVOSŤ A SLUŽBY ZÁKAZNÍKOM

Vždy používajte originálne náhradné diely.

Keď budete kontaktovať autorizované servisné stredisko, nezabudnite si pripraviť nasledujúce údaje: model, číslo výrobku, sériové číslo.

Tieto informácie nájdete na typovom štítku.

 Varovanie/upozornenie – Bezpečnostné pokyny

 Všeobecné informácie a tipy

 Ochrana životného prostredia

Vyhradzujeme si právo na zmeny bez predchádzajúceho upozornenia.

1. BEZPEČNOSTNÉ INFORMÁCIE

Pred začiatkom inštalácie a používaním spotrebiča si pozorne prečítajte priložený návod na používanie.

Výrobca nezodpovedá za zranenia ani za škody spôsobené nesprávnou inštaláciou alebo používaním.

Tieto pokyny uskladnite na bezpečnom a prístupnom mieste, aby ste do nich mohli v budúcnosti nahliadnuť.



– Prečítajte si dodané pokyny.

1.1 Bezpečnosť detí a zraniteľných osôb



VAROVANIE!

Hrozí nebezpečenstvo udusenía, poranenia alebo trvalého postihnutia.

- Tento spotrebič smú používať deti staršie ako 8 rokov a osoby so zníženou fyzickou, zmyslovou alebo psychickou spôsobilosťou alebo nedostatkom skúseností a znalostí, iba ak sú pod dozorom zodpovednej osoby alebo ak boli zodpovednou osobou poučené o bezpečnom používaní spotrebiča a rozumejú prípadným rizikám.
- Deti od 3 do 8 rokov a osoby s vysokou mierou postihnutia nesmú mať prístup k spotrebiču, pokiaľ nie sú pod nepretržitým dozorom.
- Deti do 3 rokov nesmú mať prístup k spotrebiču, iba ak sú nepretržite pod dohľadom zodpovednej osoby.
- Nedovoľte, aby sa deti hrali so spotrebičom.
- Obaly vždy uschovajte mimo dosahu detí a náležite ich zlikvidujte.
- Umývacie/pracie/čistiace prostriedky uschovajte mimo dosahu detí.
- Keď sú dvierka otvorené, nedovoľte deťom a domácim zvieratám, aby sa k nim priblížili.
- Ak má spotrebič detskú poistku, mala by byť zapnutá.
- Deti nesmú spotrebič bez dozoru čistiť ani vykonávať žiadnu údržbu na spotrebiči.

1.2 Všeobecná bezpečnosť

- Nemeňte technické parametre tohto spotrebiča.
- Ak chcete sušičku umiestniť na práčku, použite príslušnú montážnu súpravu. Montážnu súpravu dostupnú u autorizovaného predajcu možno použiť len so spotrebičmi uvedenými v pokynoch, ktoré sa dodávajú s príslušenstvom. Pred inštaláciou si ich pozorne prečítajte (riadte sa pokynmi k inštalácii).
- Spotrebič môžete inštalovať ako voľne stojaci spotrebič alebo pod kuchynský pult vo výklenku s potrebnými rozmermi (riadte sa pokynmi na inštaláciu).
- Spotrebič neinštalujte za uzamykateľné dvere, posuvné dvere ani dvere so závesom na opačnej strane, kde dvierka spotrebiča nemožno úplne otvoriť.

- Vetrací otvor v dolnej časti spotrebiča nesmie byť zakrytý kobercom, podložkou ani inou pokrývkou podlahy.
- **UPOZORNENIE:** Spotrebič sa nesmie zapájať cez externé spínacie zariadenie, ako napr. časovač, ani nesmie byť zapojený do obvodu, ktorý sa pravidelne vypína a zapína.
- Siet'ovú zástrčku zapojte do siet'ovej zásuvky až na konci procesu inštalácie. Skontrolujte, či je prívodný elektrický kábel po inštalácii prístupný.
- Ak je poškodený elektrický napájací kábel, musíte ho dať vymeniť u výrobcu, v autorizovanom servisnom stredisku alebo u kvalifikovanej osoby, aby sa predišlo nebezpečenstvu.
- Neprekračujte maximálnu náplň 8 kg (pozrite si kapitolu „Tabuľka programov“).
- Spotrebič nepoužívajte, ak boli kusy bielizne znečistené priemyselnými chemikáliami.
- Odstráňte vlákna alebo obalové nečistoty, ktoré sa nahromadili okolo spotrebiča.
- Spotrebič nepoužívajte bez filtra. Filter na zachytávanie vlákien čistíte pred aj po každom použití.
- Nesušte v bubnovej sušičke odevy, ktoré neboli vyprané.
- Predmety znečistené látkami ako je olej na varenie, acetón, alkohol, benzín, petrolej, čističe škvŕn, terpentín, vosky a odstraňovače vosku sa pred sušením v sušičke musia vyprať v horúcej vode so zvýšenou dávkou pracieho prostriedku.
- Predmety ako molitan (latexová pena), kúpacie čiapky, vode odolné textílie, pogumované predmety a šaty či vankúše plnené molitanom by sa nemali sušiť v tejto sušičke.
- Avivážne prípravky alebo podobné výrobky sa musia používať iba v súlade s pokynmi od výrobcu produktu.
- Z bielizne vyberte všetky predmety, ktoré by mohli byť zdrojom vznietenia ako napr. zapalovače alebo zápalky.

- **VAROVANIE:** Nikdy nezastavujte bubnovú sušičku pred skončením sušiaceho cyklu, ak bielizeň okamžite nevyberiete a nerozprestriedate, aby sa teplo rozptýlilo.
- Pred vykonávaním údržby spotrebič vypnite a vytiahnite jeho zástrčku zo sieťovej zásuvky.

2. BEZPEČNOSTNÉ POKYNY

2.1 Inštalácia

- Odstráňte všetky obaly.
- Poškodený spotrebič neinštalujte ani nepoužívajte.
- Dodržiavajte pokyny na inštaláciu dodané so spotrebičom.
- Vždy dávajte pozor, ak presúvate spotrebič, pretože je ťažký. Vždy používajte ochranné rukavice a uzavretú obuv.
- Spotrebič neinštalujte ani nepoužívajte na miestach, kde teplota môže byť nižšia ako 5 °C alebo vyššia ako 35 °C.
- Podlaha, kde má byť spotrebič umiestnený, musí byť rovná, stabilná, čistá a odolná voči vyššej teplote.
- Zabezpečte prúdenie vzduchu medzi spotrebičom a podlahou.
- Pri presúvaní udržiavajte spotrebič vždy vo zvislej polohe.
- Zadnú stranu spotrebiča je potrebné umiestniť k stene.
- Po umiestnení spotrebiča do konečnej trvalej polohy skontrolujte pomocou vodováhy, či je vo vodorovnej polohe. Ak nie je vo vodorovnej polohe, zvýšte alebo znížte nožičky podľa potreby.

2.2 Zapojenie do elektrickej siete



VAROVANIE!

Nebezpečenstvo požiaru a zásahu elektrickým prúdom.

- Sieťovú zástrčku pripojte do sieťovej zásuvky až po dokončení inštalácie. Po inštalácii sa uistite, že máte prístup k sieťovej zástrčke.
- Spotrebič musí byť uzemnený.

- Uistite sa, že parametre na typovom štítku sú kompatibilné s elektrickým napätím zdroja napájania.
- Vždy používajte správne nainštalovanú zásuvku odolnú proti nárazom.
- Nepoužívajte viaczásuvkové adaptéry ani predlžovacie káble.
- Spotrebič neodpájajte ťahaním za napájací kábel. Vždy ťahajte za sieťovú zástrčku.
- Nedotýkajte sa elektrického napájacieho kábla ani jeho zástrčky mokrymi rukami.

2.3 Používanie



VAROVANIE!

Hrozí nebezpečenstvo poranenia, zásahu elektrickým prúdom, požiaru, popálenín alebo poškodenia spotrebiča.

- Tento spotrebič je určený iba na použitie v domácnosti.
- Nesušte poškodené odevy (roztrhnuté, rozstrapkané), ktoré obsahujú vypchávkavy alebo výplň.
- Ak periete bielizeň s odstraňovačom škvr, pred cyklom sušenia pustíte dodatočný opakovací cyklus.
- V tomto spotrebiči sušte iba bielizeň vhodnú na sušenie v spotrebiči. Dodržiavajte pokyny pre pranie uvedené na štítku bielizne.
- Skondenzovanú/destilovanú vodu nepite ani ju nepoužívajte na prípravu jedla. Ľudom a domácim zvieratám môže spôsobiť zdravotné problémy.
- Na otvorené dverka spotrebiča si nesadajte ani na ne nestúpajte.
- V spotrebiči nesušte mokré odevy, z ktorých kvapká voda.

2.4 Vnútorné osvetlenie



VAROVANIE!

Hrozí nebezpečenstvo poranenia.

- Informácie o žiarovke/žiarovkách vnútri tohto výrobku a náhradných dieloch osvetlenia, ktoré sa predávajú samostatne: Tieto žiarovky sú navrhnuté tak, aby odolali extrémnym podmienkam v domácich spotrebičoch, ako napr. teplota, vibrácie, vlhkosť, alebo slúžia ako ukazovatele prevádzkového stavu spotrebiča. Nie sú určené na používanie iným spôsobom a nie sú vhodné na osvetlenie priestorov v domácnosti.
- Viditeľné žiarenie diódy LED – nepozerajte sa priamo do lúča.
- Ak treba vymeniť vnútorné osvetlenie, obráťte sa na autorizované servisné stredisko.

2.5 Starostlivosť a čistenie



VAROVANIE!

Hrozí nebezpečenstvo poranenia alebo poškodenia spotrebiča.

- Na čistenie spotrebiča nepoužívajte prúd vody ani paru.
- Spotrebič čistite vlhkou mäkkou handričkou. Používajte iba neutrálne saponáty. Nepoužívajte abrazívne výrobky, špongie s abrazívnou vrstvou, rozpúšťadlá ani kovové predmety.
- Pri čistení spotrebiča buďte opatrní, aby ste predišli poškodeniu chladiaceho systému.

2.6 Kompresor



VAROVANIE!

Hrozí nebezpečenstvo poškodenia spotrebiča.

- Kompresor a jeho systém v sušičke je naplnený špeciálnym prostriedkom, ktorý neobsahuje uhľovodíky s fluórom ani s chlóróm. Tento systém musí byť vždy riadne utesnený. Poškodenie systému môže spôsobiť únik tohto prostriedku.

2.7 Servis

- Ak treba dať spotrebič opraviť, obráťte sa na autorizované servisné stredisko.
- Používajte iba originálne náhradné diely.

2.8 Likvidácia



VAROVANIE!

Hrozí nebezpečenstvo poranenia alebo udusenía.

- Spotrebič odpojte od elektrickej siete a prívodu vody.
- Prívodný elektrický kábel odrežte blízko pri spotrebiči a zlikvidujte ho.
- Odstráňte západku dvierok, aby ste zabránili uviaznutiu detí a domácich zvierat v bubne.
- Spotrebič zlikvidujte v súlade s miestnymi požiadavkami na recykláciu elektrických a elektronických spotrebičov (WEEE).

3. POPIS SPOTREBIČA

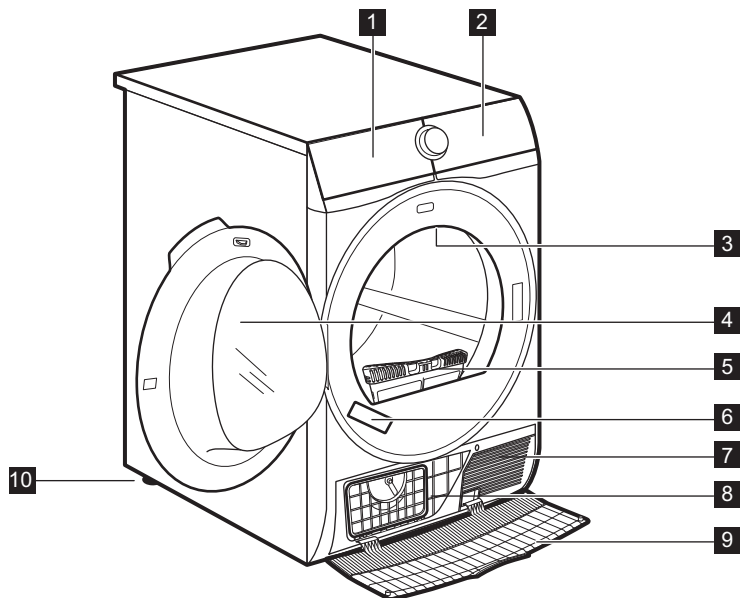

- 1** Nádržka na vodu
- 2** Ovládací panel
- 3** Vnútorné osvetlenie
- 4** Dvierka spotrebiča
- 5** Filter
- 6** Typový štítok

- 7** Otvory na prúdenie vzduchu
- 8** Veko kondenzátora
- 9** Kryt kondenzátora
- 10** Nastaviteľná nožička



V záujme jednoduchého vkladania bielizne a jednoduchej inštalácie je možné zmeniť smer otvárania dvierok. (pozrite si samostatnú brožúru).

4. OVLÁDACÍ PANEL

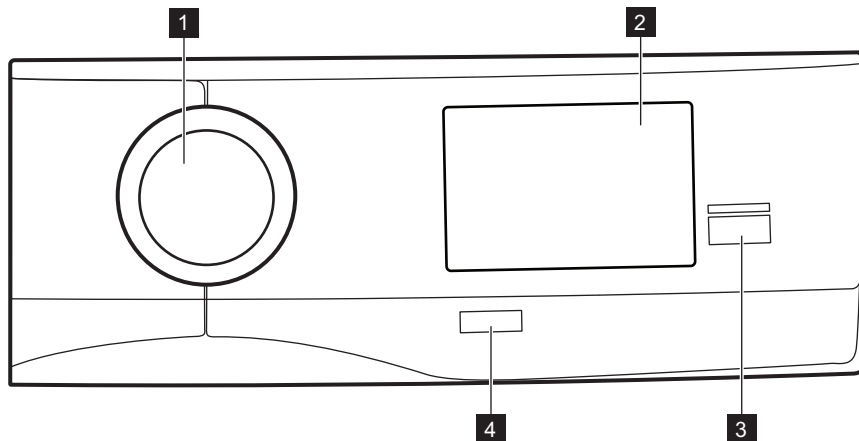

- 1 Volič programov
- 2 Dotyková obrazovka
- 3 Tlačidlo Štart/Pauza
- 4 Tlačidlo Zap./Vyp. s *Funkcia automatického vypnutia*.

5. PRVÉ SPUSTENIE

Keď zapnete vašu sušičku po prvýkrát, na dotykovej obrazovke sa zobrazí počiatočná obrazovka (zobrazí AEG logo a čas) a zobrazí sa pri každom ďalšom zapnutí sušičky.

Po prehraní animácie budete navigovaní procesom počiatočného nastavenia.

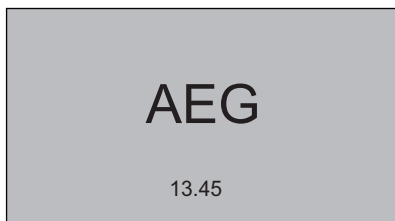

5.1 Nastavenie jazyka

1. Rolujte v zozname jazykov nahor alebo nadol, aby ste našli jazyk, ktorý chcete používať a potvrdte ho stlačením.

1/4	Language
Svenska	SV
Deutsch	DE
English	EN
Italiano	IT
Français	FR

2. Jazyk prijmete klepnutím na **OK**, ak ho chcete zmeniť, klepnite na **Zmeniť**.

2/4	Language
You've chosen:	
English	
Change	OK

5.2 Nastavenie času

1. Rolovaním doprava alebo doľava na lištách minút a hodín nastavte aktuálny čas.

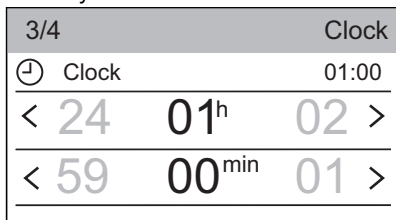

2. Na nastavenie času klepnite na lištu hodín.

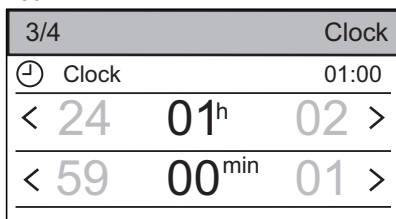

3. Čas prijmete klepnutím na **OK**, ak ho chcete zmeniť, klepnite na **Zmeniť**.

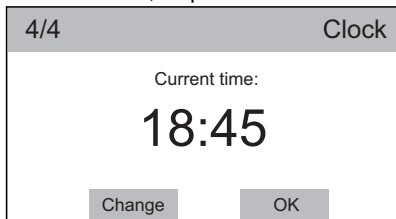

5.3 Ďalšie nastavenia

Po prijatí aktuálneho času sa zobrazí obrazovka Ďalšie nastavenia.

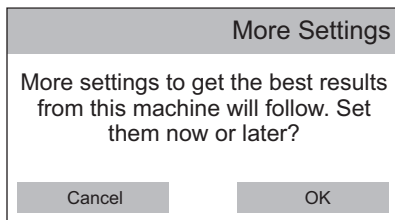

Ak klepnete na **Zmeniť**, zobrazí sa zoznam programov a o niekoľko sekúnd sa zmení na obrazovku súhrnu. Sušička je pripravená na používanie.

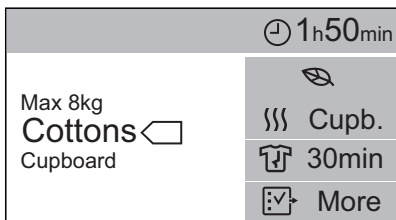
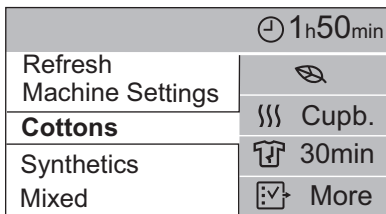

Ak klepnete na **OK**, pokračujte s ďalšími nastaveniami.

Tvrdosť Vody

i Nastavovanie úrovne *tvrdosti vody: Tvrdosť vody* Kapitola opatrne.

1. Pre optimálny výkon nastavte tvrdosť vody stlačením **Zmeniť** alebo stlačte **OK**, aby ste ponechali predvolenú **Strednú** tvrdosť vody.

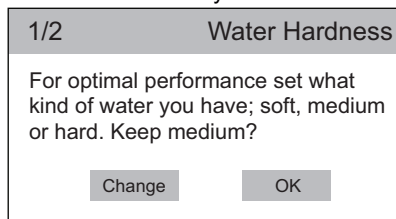

2. Na zmenu predvolenej hodnoty rolujte na lište doprava alebo doľava, na nastavenie tvrdosti vody **Tvrdá**, **Stredná** alebo **Mäkká**.

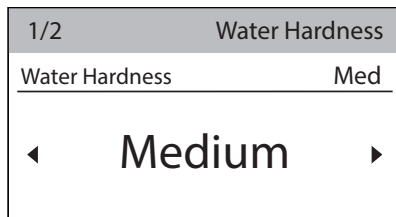

3. Na výber hodnoty stlačte lištu tvrdosti vody.

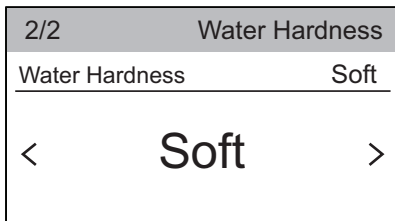

4. Na prijatie úrovne tvrdosti vody stlačte **OK**, ak chcete úroveň zmeniť, stlačte **Zmeniť**.

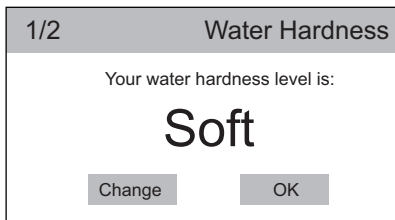

Výstraha nádržky na vodu

1. Ak je namontovaná externá súprava na vypúšťanie vody (dodatočné príslušenstvo), spotrebič automaticky vypustí vodu z v nádržky na vodu. V takomto prípade môžete vypnúť výstrahu pre nádržku na vodu.

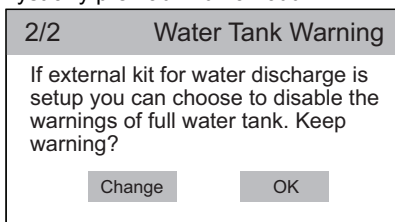

Ak stlačíte **OK**, výstrahy plnej nádržky na vodu sú ešte stále aktívne. Zobrazí sa zoznam programov a o niekoľko sekúnd sa zmení na obrazovku súhrnu.

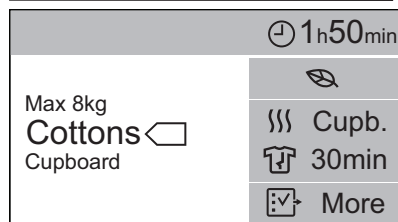
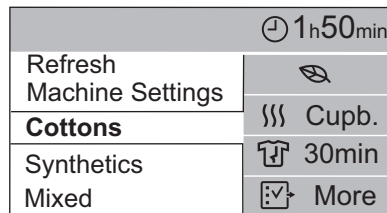

Ak stlačíte **Zmeniť**, pokračujte na ďalší krok.

2. Na potvrdenie vypnutia výstrahy plnej nádržky na vodu stlačte **OK**, ak chcete nastavenie zmeniť, stlačte **Zmeniť**.

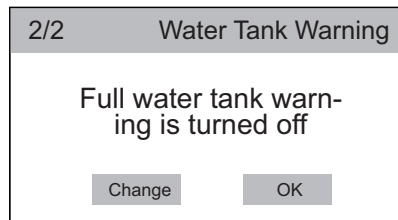

6. POUŽÍVANIE DOTYKOVEJ OBRAZOVKY

Pri každom zapnutí sušičky sa na dotykovej obrazovke zobrazí počítateľná obrazovka (zobrazí logo a čas).

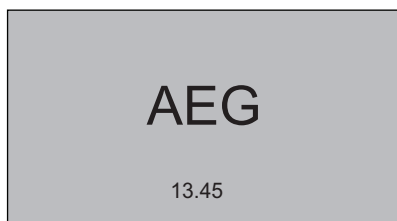

Po prehraní počítateľnej animácie sa na dotykovej obrazovke zobrazí obrazovka súhrnu programu.

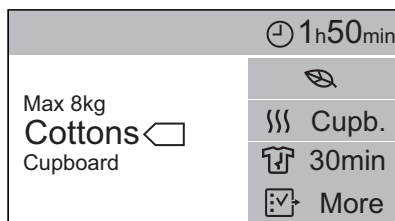

Obrazovka súhrnu je rozdelená na štyri oblasti, kde nájdete:

- Max. hmotnosť pre cyklus, názov programu, úroveň vysušenia.

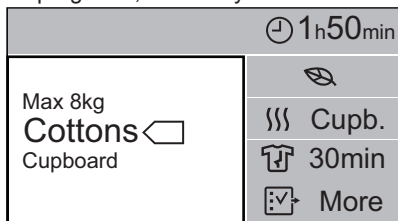

- Čas do konca programu alebo posunutý štart (ak bol zvolený).

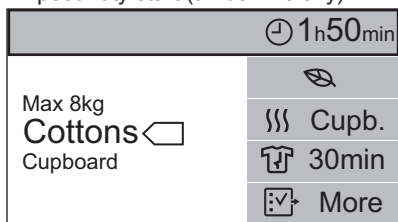

- Práve zvolené voliteľné funkcie pre vybraný cyklus.

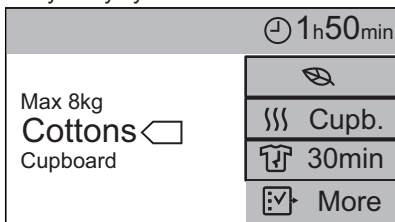

- Viac možností.

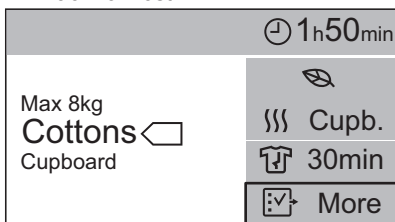

7. 📶 NASTAVENIE WI-FI PRIPOJENIA

Táto kapitola popisuje ako pripojiť inteligentný spotrebič k Wi-Fi sieti a pripojiť ho k mobilným zariadeniam.

Pomocou tejto funkcie môžete prijímať oznámenia, monitorovať a ovládať sušičku z mobilných zariadení.

Na pripojenie spotrebiča na užívanie si celého sortimentu funkcií a služieb potrebujete:

- Domácu bezdrôtovú sieť s aktívnym internetovým pripojením.
- Mobilné zariadenia pripojené k bezdrôtovej sieti.

Frekvencia	2,412 - 2,472 GHz pre Európsky trh
Protokol	IEEE 802.11b/g/n dvojkanaľový rádiový signál
Max. výkon	<20 dBm

7.1 Inštalácia a konfigurácia My AEG

Keď pripájate sušičku k aplikácii, stojte s vašim inteligentným zariadením blízko sušičky.

Uistite sa, či je vaše zariadenie pripojené k bezdrôtovej sieti.

1. Choďte na vašom inteligentnom zariadení do App Store.
2. Stiahnite a nainštalujte aplikáciu My AEG.
3. Uistite sa, že ste na sušičke spustili Wi-Fi pripojenie. V opačnom prípade prejdite na časť nižšie.
4. Spustíte aplikáciu. Vyberte krajinu a jazyk a prihláste sa vašim e-mailom a heslom. Ak nemáte účet, vytvorte si nový podľa pokynov v My AEG.
5. Pre registráciu a konfiguráciu spotrebiča postupujte podľa pokynov aplikácie.

Na displeji spotrebiča sa zobrazí hlásenie potvrdzujúce úspešnú konfiguráciu.

7.2 Konfigurovanie bezdrôtového pripojenia sušičky

Na inteligentnom zariadení (telefóne) máte stiahnuté a nainštalované My AEG.

1. Klepnutím na lištu **Wi-Fi** zapnete pripojenie.

Zobrazí sa vyskakovacie okno s

hlásením, ikona  začne blikať a začne sa spúšťať bezdrôtový modul. Môže trvať približne 2 minúty, kým bude pripojenie pripravené.

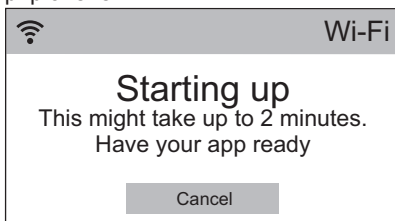

Keď je bezdrôtový modul pripravený, informuje vás vyskakovacie okno s hlásením, že prístupový bod bude otvorený približne 3 minúty.

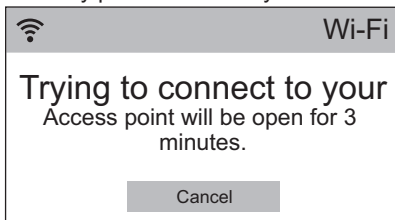

2. Nakonfigurujte aplikáciu My AEG na inteligentnom zariadení.
3. Ak je nakonfigurované pripojenie, na displeji sušičky sa zobrazí hlásenie potvrdzujúce úspešnosť konfigurácie.

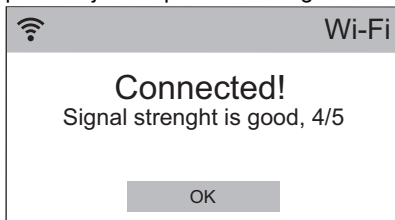

4. Klepnutím na **OK** sa vrátte späť na zoznam nastavení spotrebiča.

7.3 Režim spustenia na diaľku



My AEG vám umožňuje starať sa o vašu bielizeň pomocou mobilného zariadenia.

Obsahuje veľké množstvo programov, užitočné funkcie a produktové informácie dokonale prispôsobené spotrebiču.

Pomocou aplikácie môžete zvoliť programy už dostupné z ovládacieho panela spotrebiča, a navyše odblokovať programy dostupné iba z mobilného zariadenia.

Dodatočné programy sa môžu s časom meniť spolu s novými verziami aplikácie.

Ide o personalizovanú starostlivosť o bielizeň – všetko z vášho mobilného zariadenia.

Program sušenia môžete spustiť alebo zastaviť na diaľku.

Keď je aplikácia nainštalovaná a bezdrôtové pripojenie je dokončené, Voliteľná funkcia **Režim spustenia na diaľku** sa zobrazí medzi dostupnými voliteľnými funkciami.

Zapnutie spustenia na diaľku:

1. Na obrazovke súhrnu programu klepnite na  **Viac**, aby ste prešli do zoznamu voliteľných funkcií.
2. Klepnite na Lišta **Režim spustenia na diaľku** (stav **ZAP**).

Zobrazí sa nasledovné hlásenie:

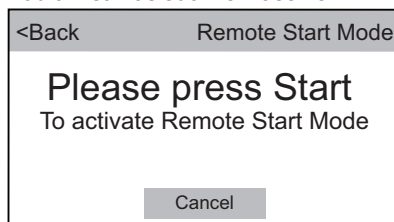

3. Stlačením tlačidla **Štart/Prestávka** na aktivovanie funkcie **Režim spustenia na diaľku**.

Ukazovateľ  sa zobrazí na obrazovke súhrnu programu.

 Ak sú dvierka otvorené, funkcia **Režim spustenia na diaľku** je neaktívny.

7.4 Bezdrôtová aktualizácia

 **VAROVANIE!** Počas aktualizácie dôrazne odporúčame spotrebič nevypínať ani neodpájať z elektrickej siete.

Aplikácia môže navrhnúť aktualizáciu na stiahnutie nových funkcií.

Aktualizácia je akceptovaná iba cez aplikáciu.

Ak je spustený program, aplikácia oznámi, že aktualizácia prebehne po skončení programu.

Počas aktualizácie zobrazí spotrebič hlásenie o prebiehajúcej aktualizácii.

Spotrebič budete môcť opäť používať po skončení aktualizácie, bez oznámenia o úspešnej aktualizácii.

Ak nastane chyba, spotrebič upozorní, že aktualizácia zlyhala. Stlačením ľubovoľného tlačidla alebo otočením otočného ovládača sa vrátite na normálne používanie.

8. PRED PRVÝM POUŽITÍM

 Pri prvom zapnutí sušičky sa automaticky odstráni držiaky na zadnej strane bubna. Môžete začuť hluk.

Uvoľnenie držiakov na zadnej strane bubna:

1. Spotrebič zapnite.
2. Nastavte ľubovoľný program.
3. Stlačte tlačidlo Štart/Prestávka. Bubon sa začne otáčať. Držiaky na zadnej strane bubna sa automaticky uvoľnia.

Skôr ako použijete spotrebič na sušenie bielizne:

- Vyčistíte bubon sušičky vlhkou handričkou.
- Spustíte 1-hodinový program s vlhkou bielizňou.

 Na začiatku cyklu sušenia (prvých 3 až 5 min.) môže byť úroveň hlučnosti mierne vyššia. Dôvodom je nábeh kompresora. Je to bežné pre spotrebiče vybavené kompresorom, ako sú chladničky a mrazničky.

8.1 Nezvyčajný zápach

Spotrebič je netesno zabalený.

Po rozbalení výrobku môžete cítiť nezvyčajný zápach. Je to normálne pre úplne nový výrobky.

Spotrebič je vyrobený z rôznych druhov materiálu, ktoré môžu spolu vytvoriť nezvyčajný zápach.

Počas používania spotrebiča, po niekoľkých cykloch sušenia nezvyčajný zápach postupne zmizne.

8.2 Zvuky

 V rôzne časy počas cyklu sušenia môžu zaznieť rôzne zvuky. Ide o úplne normálne prevádzkové zvuky.

Pracujúci kompresor.

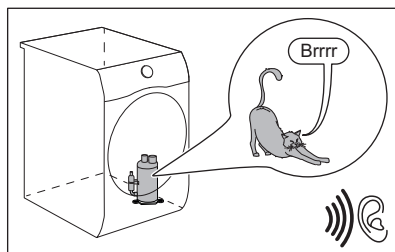

Otáčajúci sa bubon.

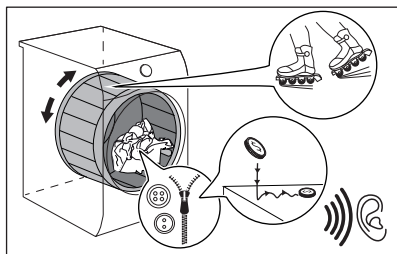



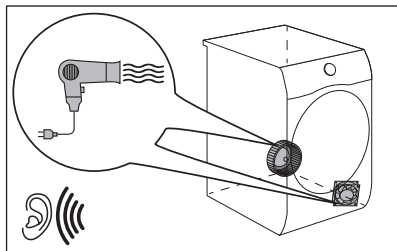



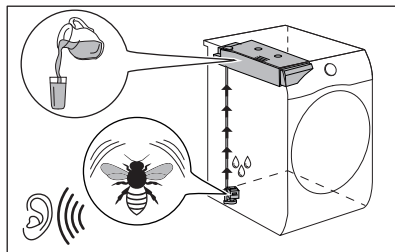













Pracujúce ventilátory.



Pracujúce čerpadlo a presun kondenzácie do nádrže.



9. PROGRAMY

Programy	Dávka ¹⁾	Vlastnosti / Označenie tkaniny
 ²⁾ Bavlna Eco	8 kg	Cyklus určený na sušenie bavlny s úrovňou vysušenia „Bavlna na uloženie do skrine“, s maximálnou úsporou energie. /  
Bavlna	8 kg	Cyklus zadefinovaný na spoločné sušenie bavlnenej bielizne rôznej veľkosti/z rôznych tkanín. /  
Syntetika	3,5 kg	Syntetika a zmesové tkaniny. /   
Vlna  	1 kg	Vlnené tkaniny. Jemné sušenie vlnených odevov vhodných na ručné pranie. Keď sa program skončí, hneď vyberte bielizeň.
Hodváb 	1 kg	Jemné sušenie hodvábnych odevov vhodných na ručné pranie. /   
Outdoor	2 kg	Odevy určené na nosenie vonku, technické, športové, nepremokavé a priedušné odolné bundy s odnímateľnou flaušovou alebo vnútornou izolačnou vrstvou. Vhodné na sušenie v sušičke. /   
Šport. odevy	2 kg	Športové odevy, tenké a ľahké tkaniny, mikrovlákna, polyester. /   

Programy	Dávka ¹⁾	Vlastnosti / Označenie tkaniny
Džinsy	4 kg	Sušenie odevov na voľný čas, ako sú džinsy, teplákové bundy a podobne, s rôznou hrúbkou materiálu (napr. pri krku, na manžetách a švoch). / ☺☺☺
Košele	1,5 kg (alebo 7 košieľ) /	Nenáročné textilie, ktorým postačuje minimum žehlenia. Výsledky sušenia sa môžu pri jednotlivých typoch textílií líšiť. Skôr ako bielizeň vložíte do spotrebiča, poriadne ju vytraste. Keď sa program skončí, bielizeň hneď vyberte a zaveste ju na vešiak. / ☺☺☺
Osvieženie	1 kg	Osvieženie textílií, ktoré ste mali odložené.
Jednoduché žehlenie	1 kg (alebo 5 košieľ)	Nenáročné textilie, ktorým postačuje minimum žehlenia. Výsledky sušenia sa môžu pri jednotlivých typoch textílií líšiť. Skôr ako bielizeň vložíte do spotrebiča, poriadne ju vytraste. Keď sa program skončí, bielizeň hneď vyberte a zaveste ju na vešiak. / ☺☺☺
Páperová bunda	2 kg	Pérové bundy, tiež so syntetickou náplňou a technickou krycou tkaninou. Sušiť so zatvorenými zipsami. / ☺☺☺
Posteľná bielizeň XL	4,5 kg	Posteľná bielizeň ako jednoposteľové a dvojposteľové plachty, obliečky na vankúše, prikrývky. / ☺☺☺
Zmiešané tkaniny XL	6 kg	Bavlnené a syntetické textilie. / ☺☺☺

1) Maximálna hmotnosť sa vzťahuje na suchú bielizeň.

2) Program  Bavlna ECO v kombinácii s voľbou *Suchá na uloženie* Stupeň vysušenia je „štandardný program na bavlnu“ podľa nariadenia Európskej komisie č. 392/2012. Je vhodný na sušenie bežnej vlhkej bavlnenej bielizne a ide o najúčinnejší program na sušenie vlhkej bavlnenej bielizne, pokiaľ ide o spotrebu elektrickej energie.

9.1 Woolmark Apparel Care - Modrý

















WOOL HAND WASH SAFE

Cyklus sušenia vlny tohto spotrebiča bol schválený spoločnosťou The Woolmark Company na sušenie vlnených odevov, ktoré sú označené symbolom ručného prania «hand wash», za predpokladu, že odevy sa sušia v súlade s pokynmi výrobcu tohto spotrebiča. Pri ďalšej starostlivosti o odevy postupujte podľa pokynov na štítku. M1741

Symbol Woolmark je v mnohých krajinách certifikačnou obchodnou značkou.

9.2 Voľba programov a voliteľných funkcií

Programy 1)	 Extra tiché	 Stupeň vysušenia	 Čas sušenia	 Proti pokrčeniu	 Náplň
		Extra suchá Suchá na uloženie + Suchá na ulož. Suchá na žehli.			
 Bavlna Eco		■		■	
Bavlna	■	■ ■ ■ ■ ■	■	■	
Syntetika	■	■ ■ ■ ■ ■	■	■	
Vlna  					■
Hodváb 				■	
Outdoor					■
Šport. odevy				■	
Džinsy				■	
Košele				■	
Osvieženie				■	

Programy ¹⁾	 Extra tiché	 Stupeň vysušenia	 Čas sušenia	 Proti pokrčeniu	 Náplň
		Extra suchá Suchá na uloženie + Suchá na ulož. Suchá na žehl.			
Jednoduché žehlenie				■	
Páperová bunda	■	■			
Posteľná bielizeň XL	■	■		■	
Zmiešané tkaniny XL	■	■	■	■	

¹⁾ K programu môžete nastaviť 1 alebo viac voliteľných funkcií.

10. VOLITEĽNÉ FUNKCIE

10.1 Extra tichý

Spotrebič je menej hlučný, ale nemá to vplyv na kvalitu sušenia. Spotrebič pracuje pomaly a cyklus trvá dlhšie.

10.2 Eco

Táto funkcia je pri všetkých programoch štandardne zapnutá.

Spotreba energie je na minimálnej úrovni.

10.3 Stupeň vysušenia

Táto funkcia pomáha vysušiť bielizeň intenzívnejšie. Je možné vybrať zo 4 nastavení:

- Extra suchá
- Suchá na uloženie + (iba pre bavlnu)
- Suchá na ulož.
- Suchá na žehl.

10.4 Čas sušenia

Pre bavlnu, syntetiku a zmiešanú bielizeň. Umožňuje používateľovi nastaviť čas sušenia v rozmedzí od 10 minút do 2 hodín (v 10-minútových intervaloch). Keď je táto voliteľná funkcia nastavená na maximum, zhasne zobrazenie náplne.

10.5 Proti pokrčeniu

Fázu proti pokrčeniu (30 minút) na konci cyklu sušenia predĺži až na 120 minút. Po fáze sušenia sa bubon z času na čas otočí, aby sa predišlo pokrčeniu bielizne. Počas fázy proti pokrčeniu môžete bielizeň vybrať.

10.6 Náplň

Táto voliteľná funkcia je určená iba pre program Vlna na lepšie vysušenie bielizne. Je možné vybrať z 3 nastavení:

- Ťažká

- Normálna
- Ľahká

10.7 🕒 Posunutý štart

i Umožňuje odložiť spustenie programu sušenia o minimálne 10 minút až po maximálne 24 hodín.

1. Nastavte program sušenia a voliteľné funkcie.
2. V ponuke voliteľných funkcií klepnite na lištu **Posunutý štart**, aby ste vstúpili do podponuky.
3. Rolujte doľava alebo doprava lištami hodín a minút, aby ste nastavili požadovaný posunutý štart.
4. Ak chcete zapnúť/vypnúť voliteľnú funkciu **Posunutý štart**, dotknite sa **Štart/Pauza**tohto tlačidla.

Po dotknutí sa tlačidla Štart/Prestávka spustí spotrebič odpočítavanie.

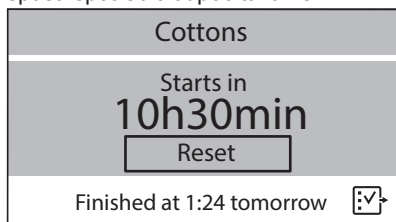

Odpočítavanie posunutého štartu môžete kedykoľvek zastaviť stlačením tlačidla **Reset**.

10.8 ☆ Pamäť

Umožňuje vám uložiť do pamäte spotrebiča až 2 obľúbené kombinácie programov a voliteľných funkcií. Po uložení konfigurácií ich môžete vybrať zo zoznamu programov.

Vaše obľúbené konfigurácie sú označené v zozname programov ako **M1** a **M2**.

11. KAŽDODENNÉ POUŽÍVANIE

11.1 Príprava bielizne



Oblečenie je po pracom cykle veľmi často zmiešané a zamotané.

Sušenie zmiešaného a zamotaného oblečenia je neefektívne.

Na zabezpečenie správneho prúdenia vzduchu a rovnomerného vysušenia sa odporúča každý kus oblečenia potriasť a vložiť do sušičky samostatne.

Na zabezpečenie správneho procesu sušenia:





- Zatvorte zipsy.
- Zapnite gombíky/zipsy posteľnej bielizne.

- Šnúrky ani stuhy (napr. stuhy na zástere) nesúšte voľné. Pred spustením programu ich zaviažte.
- Z vreciek vyberte všetky predmety.
- Obráťte naruby kusy bielizne s vnútornou vrstvou z bavlny. Bavlnená vrstva musí smerovať von.
- Vždy nastavte program vhodný pre druh bielizne.
- Nedávajte spolu svetlé a tmavé farby.
- Aby ste obmedzili zrazenie, použite vhodný program na bavlnu, džínsovinu a pletené odevy.
- Neprekračujte maximálnu dávku uvedenú v kapitole o programoch alebo zobrazenú na displeji.
- Sušte iba bielizeň vhodnú na sušenie v sušičke. Riadte sa pokynmi na štítku bielizne.
- Nesúšte spolu veľké a malé kusy bielizne. Malé kusy bielizne sa môžu

zachytiť vnútri veľkých kusov a zostať mokré.

- Pred vloženíím do sušičky potrašte veľkými kusmi oblečenia, tkaninami.

Zabráňte tak vlhkým miestam vnútri tkaniny po cykle sušenia.

Štítok	Popis
	Bielizeň je vhodná na sušenie v sušičke.
	Bielizeň je vhodná na sušenie v sušičke pri vyšších teplotách.
	Bielizeň je vhodná na sušenie v sušičke iba pri nízkych teplotách.
	Bielizeň nie je vhodná na sušenie v sušičke.

11.2 Vloženie bielizne



UPOZORNENIE!

Uistite sa, že medzi dvierkami spotrebiča a gumeným tesnením nie je zachytená bielizeň.

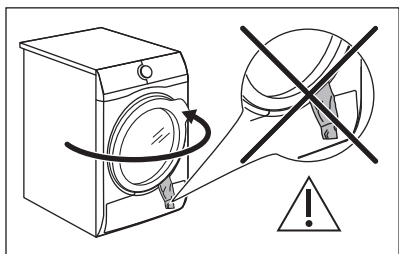

1. Otvorte dvierka spotrebiča.
2. Bielizeň vkladajte do spotrebiča po jednom.
3. Zatvorte dvierka spotrebiča.

11.3 Zapnutie spotrebiča

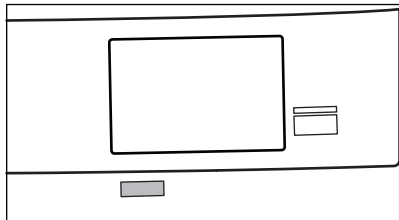

Zapnutie spotrebiča:

Stlačte tlačidlo Zap./Vyp..

Ak je spotrebič zapnutý, displej sa rozsvieti.

11.4 Funkcia automatického vypnutia

V záujme zníženia spotreby energie funkcia automatického vypnutia automaticky vypne spotrebič:

- ak nebol vykonaný výber v priebehu posledných 5 minút.
- po 5 minútach od skončenia programu.

Stlačením tlačidla Zap./Vyp. spotrebič zapnete.

Ak je spotrebič zapnutý, displej sa rozsvieti.

11.5 Nastavenie programu

- Pomocou voliča programov nastavte program.

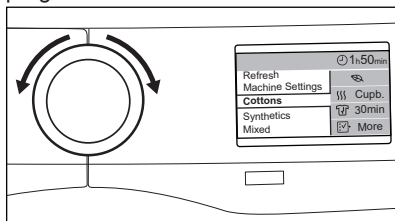

- Program môžete nastaviť aj pomocou dotykovej obrazovky. Ak je zobrazená súhrnná obrazovka, jedným klepnutím na ňu zobrazíte zoznam programov.

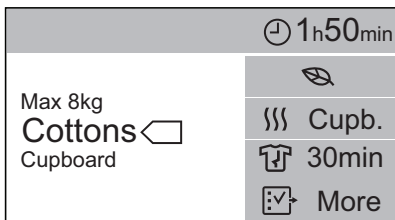
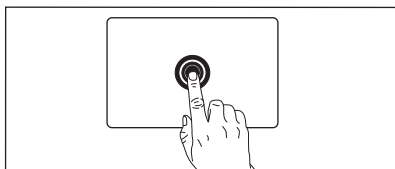

Rolovaním v zozname programov nahor alebo nadol nastavíte program.

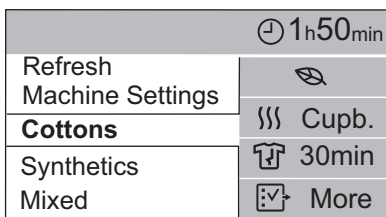
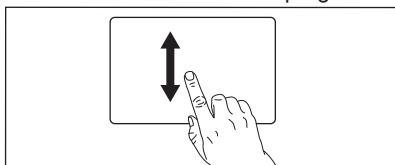

Na časovej lište sa zobrazí predpokladaný čas dokončenia programu.



Skutočný čas sušenia závisí na druhu náplne (množstvo a zloženie), izbovej teplote a vlhkosti vašej bielizne po fáze sušenia odstredovaním.

11.6 Voliteľné funkcie

K programu môžete nastaviť 1 alebo viac špeciálnych voliteľných funkcií.

Ak chcete zmeniť parametre práve vybraných voliteľných funkcií, klepnite na funkciu, ktorú chcete upraviť.

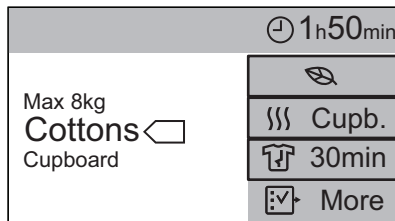

Ak chcete vybrať dodatočné voliteľné funkcie:

1. Klepnite na **Viac**, aby sa zobrazil zoznam voliteľných funkcií určených pre zvolený program..

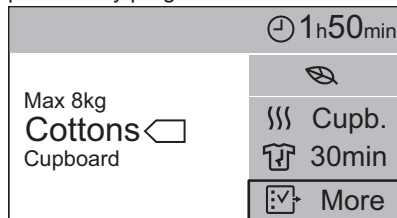

2. Rolovaním v zozname nahor alebo nadol nájdite príslušnú voliteľnú funkciu.

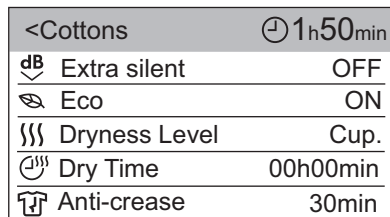
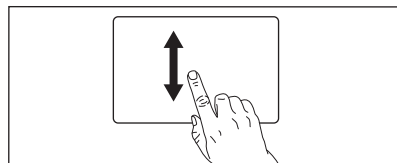

3. Funkciu vyberiete kliknutím na ňu. Existujú dva druhy voliteľných funkcií:

- so stavom **Zap.** alebo **Vyp.** (napr. Eco).
- s upraviteľnými parametrami (napr. Stupeň vysušenia). Parameter zmeníte rolovaním na lište parametrov doprava alebo doľava.

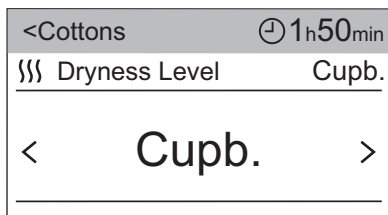
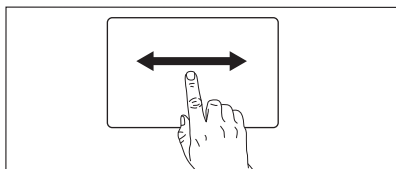

Klepnutím na skôr vybranú voliteľnú funkciu sa vrátite na zoznam voliteľných funkcií.

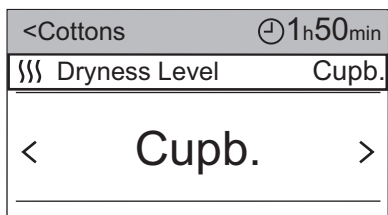

i Kedykoľvek sa môžete dostať priamo na obrazovku súhrnu klepnutím na ľavú časť hornej lišty s názvom programu.

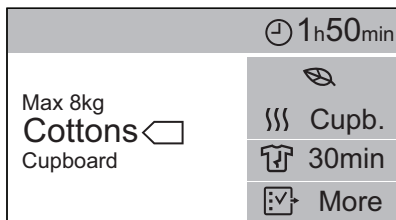
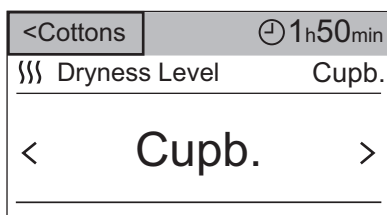

11.7 Spustenie programu

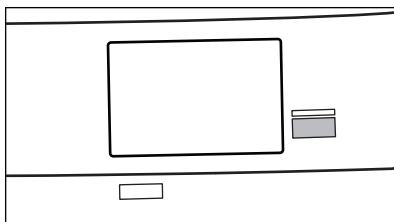

Ak chcete spustiť program, dotknite sa tlačidla **Štart/Pauza**.

Spotrebič sa zapne a LED kontrolka nad tlačidlom prestane blikať a zostane svietiť.

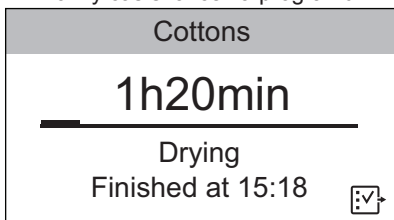

Na obrazovke nájdete:

- názov programu.
- zostávajúcu dobu sušenia.
- lištu priebehu.
- fázu cyklu (sušenie, fáza proti pokrčeniu, ochladenie).
- možný čas skončenia programu.



Aktivácia voliteľnej funkcie Detská poistka:

Kedykoľvek počas sušenia môžete zapnúť voliteľnú funkciu detskej poistky.

1. Klepnite na ikonu voliteľnej funkcie , aby ste sa dostali na zoznam voliteľných funkcií.
2. Klepnite na voliteľnú funkciu detskej poistky .

Ikona voliteľnej funkcie  sa zmení na ikonu detskej poistky .



Voliteľnú funkciu detskej poistky vypnete klepnutím na ikonu detskej poistky  a jej podržaním niekoľko sekúnd.

11.8 Zmena programu

Na zmenu programu:

1. Stlačením tlačidla Zap./Vyp. spotrebič vypnete.
2. Opätovným stlačením tlačidla Zap./Vyp. spotrebič zapnete.
3. Nastavte nový program.

11.9 Koniec programu



Po skončení každého cyklu sušenia vyčistite filter a vypustite nádržku na vodu. (Pozrite si kapitolu STAROSTLIVOSŤ A ČISTENIE.)

Po skončení cyklu sušenia sa na displeji zobrazí symbol **0**. Ak je zapnutá voliteľná funkcia  Signál konca cyklu, bude po dobu 1 minúty prerušované znieť zvukový signál.



Ak spotrebič nevypnete, začne sa fáza proti pokrčeniu (nie je aktívna u všetkých programov). Počas tejto fázy môžete bielizeň vybrať.

Na konci fázy proti pokrčeniu displej oznámi, že fáza skončila a zobrazí **0h00min**

Odstránenie bielizne:

1. Dotykom tlačidla Zap./Vyp. na 2 sekundy vypnete spotrebič.
2. Otvorte dvierka spotrebiča.
3. Vyberte bielizeň.
4. Zatvorte dvierka spotrebiča.





Možné príčiny neuspokojivých výsledkov sušenia:

- Nevhodné nastavenie predvolenej úrovne vysušenia. Pozrite si kapitolu *Nastavenie predvolenej úrovne vysušenia*
- Izbová teplota je príliš nízka alebo príliš vysoká. Optimálna izbová teplota je medzi 18-25 °C.

12. NASTAVENIA SPOTREBIČA

Na obrazovke programov rolovaním nahor a nadol nájdite nastavenia spotrebiča a klepnite na ikonu , aby ste sa dostali do zoznamu nastavení.

Easy Iron Refresh	
Machine Settings	
Cottons	
Syntetics	

<Programs	Machine Settings
 Wi-Fi	OFF
 Set Clock	15h18min
 Language	ENG
 Display Brightness	3

12.1 Nastaviť hodiny

Nastavenie hodín môžete kedykoľvek ľubovoľne zmeniť.

Zmena času:

1. Klepnite na lištu **Nastaviť hodiny**.
2. Rolovaním doprava alebo doľava na lištách minút a hodín nastavte aktuálny čas.

<Programs	Machine Settings
⌚ Set Clock	01h00min
< 24	01 ^h 02 >
< 59	00 ^{min} 01 >

3. Klepnite na lištu **Nastaviť hodiny**, aby ste sa vrátili na zoznam nastavení spotrebiča alebo klepnite na lištu **<Programy**, aby ste sa vrátili na obrazovku súhrnu.

12.2 🗨 Jazyk

Zmena jazyka:

1. Klepnite na lištu **Jazyk**.
2. Rolujte v zozname jazykov nahor alebo nadol, aby ste našli jazyk, ktorý chcete používať a klepnite naň.

Back	Language
Svenska	SV
Deutsch	DE
English	EN
Italiano	IT
Francais	FR

12.3 ☀ Jas displeja

Môžete ovládať úroveň jas displeja. K dispozícii je 6 nastavení jas.



Na vylepšenie čitateľnosti displeja pri inštalácii sušičky na práčku nastavte šiestu úroveň jas displeja. Keď nie je nainštalovaná sušička, odporúčame úroveň 1 až 5.

Zmena jas displeja:

1. Klepnite na lištu **Jas displeja**.
2. Rolovaním na lište doprava alebo doľava nastavíte úroveň jas.

<Programs	Machine Settings
☀ Display Brightness	4
< 3	4 5 >

3. Klepnite na lištu **Jas displeja**, aby ste sa vrátili na zoznam nastavení spotrebiča alebo klepnite na lištu **<Programy**, aby ste sa vrátili na obrazovku súhrnu.

12.4 🔊 Signál konca cyklu

Zvuk zaznie:

- na konci cyklu,
- na začiatku a na konci fázy proti pokrčeniu.

Túto voľiteľnú funkciu môžete použiť na vypnutie alebo ovládanie trvania bzučička. Sú k dispozícii 3 úrovne trvania zvuku (Krátke, Stred. a Dlhé).

Vypnutie bzučička alebo nastavenia nového trvania zvuku:

1. Klepnite na lištu **Signál konca cyklu**.
2. Rolovaním na lište doprava alebo doľava nastavte požadovanú hodnotu.

<Programs	Machine Settings
🔊 Cycle End Buzzer	Mid
<hort	Mid Lor >

3. Klepnite na lištu **Signál konca cyklu**, aby ste sa vrátili na zoznam nastavení spotrebiča alebo klepnite na lištu **<Programy**, aby ste sa vrátili na obrazovku súhrnu.

12.5 📏 Tvrdosť vody

Spotrebič vám umožňuje vybrať si medzi 3 úrovňami (Tvrdá, Stredná, Mäkká), ktoré zodpovedajú 7 rôznym rozpätiam tvrdosti vody.

V závislosti od krajiny je tvrdosť vody vyjadrená v ekvivalentných škálach:

napr. francúzske stupne (°f), nemecké stupne (°d), anglické stupne (°e) a mmol/l.

V prípade potreby informácie o tvrdosti vody vo vašej oblasti skontrolujete v miestnej vodárenskej spoločnosti.

Zmena predvolenej úrovne tvrdosti vody:

1. Klepnite na lištu **Tvrdosť vody**.
2. Rojovaním na lište doprava alebo doľava nájdite požadovanú úroveň.

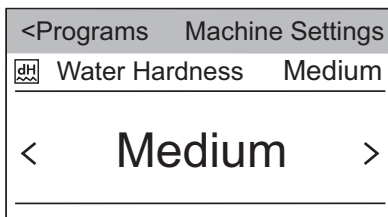

3. Klepnite na lištu **Tvrdosť vody**, aby ste sa vrátili na zoznam nastavení spotrebiča alebo klepnite na lištu **<Programy**, aby ste sa vrátili na obrazovku súhrnu.

12.6 ⌚ Rýchlosť otáčok

Táto voliteľná funkcia pomáha nastaviť najlepšie podmienky na vysušenie bielizne. Ak viete rýchlosť odstredovania pri praní, môžete použiť túto funkciu. Pri vyššej rýchlosti odstredovania bielizeň obsahuje menej vody.

Na zmenu rýchlosti odstredovania:

1. Klepnite na lištu **Rýchlosť otáčok**, aby ste rozbalili zoznam programov, pre ktoré môžete zmeniť rýchlosť odstredovania.
2. Klepnite na lištu **Bavlna** alebo lištu **Ďalšie programy**.

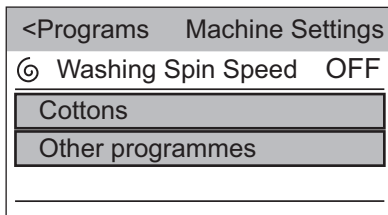

3. Rojovaním na lište doprava alebo doľava nastavte požadovanú hodnotu rýchlosti odstredovania pre

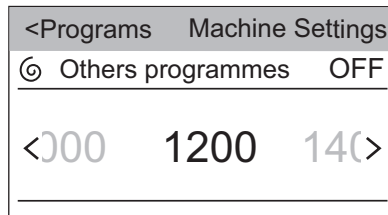
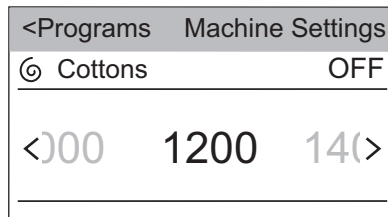

4. Klepnite na lištu **Bavlna** alebo lištu **Iné programy**, aby ste zatvorili výber.
5. Klepnite na lištu **Rýchlosť otáčok**, aby ste sa vrátili na zoznam nastavení spotrebiča alebo klepnite na lištu **<Programy**, aby ste sa vrátili na obrazovku súhrnu.

12.7 🚰 Výstraha nádržka

Na konci cyklu sušenia alebo počas cyklu sa rozsvieti ukazovateľ nádržky na vodu, ak je nádržka na vodu plná. Ak je nainštalovaná súprava na vypúšťanie vody, nádržka na vodu sa automaticky vypustí a ukazovateľ môže byť vypnutý.

Ukazovateľ zapnete alebo vypnete klepnutím na lištu **Výstraha nádržka**.

Je možná jedna z 2 konfigurácií:

- Ukazovateľ je zapnutý (stav je **Zap.**)
- Ukazovateľ je vypnutý (stav je **Vyp.**)

12.8 🛠️ Služby

Tieto nastavenia sú určené iba pre autorizovaný servis.

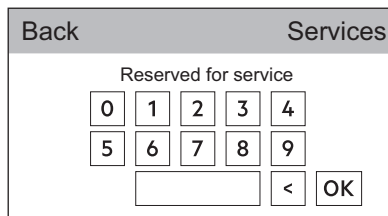

12.9 Skratky

Zapnutie požadovaných skratiek:

1. Klepnutím na lištu **Skratky** rozbaľte zoznam dostupných ikon skratiek.

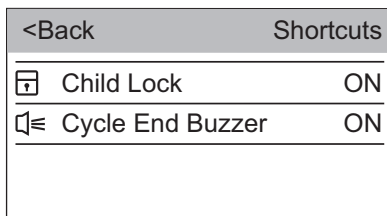

2. Klepnite na ikony skratiek, ktoré chcete aktivovať zmenou stavu na **Zap.**.
3. Klepnutím na lištu **<Spät'** sa vrátite späť na zoznam nastavení spotrebiča.

Ikony skratiek sa zobrazia v ľavom rohu obrazovky súhrnu.

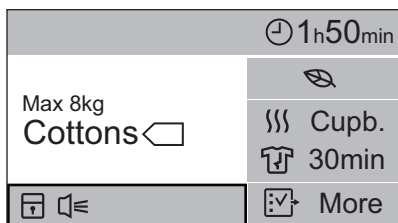

12.10 Info. o spotrebiči

Tu môžete nájsť krátky popis všetkých programov, voliteľných funkcií a nastavení.

Ak chcete nájsť požadovaný popis, napr.:

1. Klepnite na lištu **Info. o spotrebiči**.
2. Klepnite na lištu **1. Programy**.
3. Klepnite na lištu **Bavlna** a zobrazí sa príslušný popis.

12.11 Obnova výr. nast.

Obnova výrobných nastavení vráti nastavenia do stavu ako priamo z výroby.

Zapnutie obnovy výrobných nastavení:

1. Klepnite na lištu **Obnova výr. nast.**. Zobrazí sa dialógové okno.

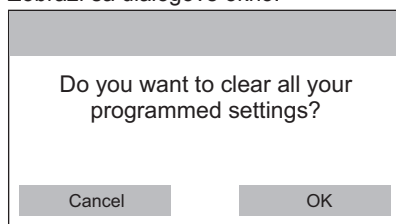

2. Na potvrdenie obnovy výrobných nastavení klepnite na **OK** alebo klepnite na **Zmeniť**, aby ste ponechali aktuálne nastavenia.

13. TIPY A RADY

13.1 Ekologické tipy

- Pred sušením bielizeň dobre odstredte.
- Neprekračujte veľkosti náplní uvedené v kapitole programov.
- Po každom cykle sušenia filter vyčistite.
- Ak bielizeň po praní sušíte, nepoužívajte aviváž. Sušička zjemní bielizeň automaticky.
- Vodu z nádržky na vodu môžete použiť na žehlenie oblečenia. Najprv musíte vodu prefiltrovať, aby ste zlikvidovali textilné vlákna (je vhodný jednoduchý filter na kávu).
- Otvory na prúdenie vzduchu v spodnej časti spotrebiča udržiavajte vždy čisté.
- Pred inštaláciou spotrebiča sa uistite, že je dostatočný prúd vzduchu.

14. OŠETROVANIE A ČISTENIE

14.1 Čistenie filtra

Na konci každého cyklu sa na displeji rozsvieti hlásenie **Vyčistite filter na vlákna tkanín** a musíte vyčistiť filter.

i Filter zozbiera vlákna počas cyklu sušenia.

i Na dosiahnutie najlepšieho výkonu sušenia filter pravidelne čistite, zanesené filtre vedú k dlhším cyklom a zvýšeniu spotreby energie. Filter vyčistite rukou a, v prípade potreby, vysávačom.



UPOZORNENIE!

Na čistenie filtra nepoužívajte vodu. Namiesto toho vlákna vyhodte do nádoby na odpady (vyhnite sa rozptýleniu plastových vlákien v okolitej vode).

1. Dvierka otvorte. Vytiahnite filter.

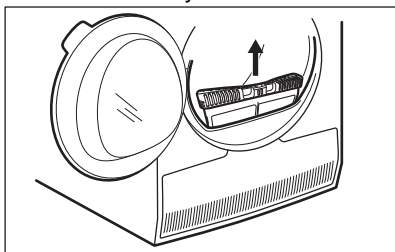

2. Stlačením háčika otvorte filter.

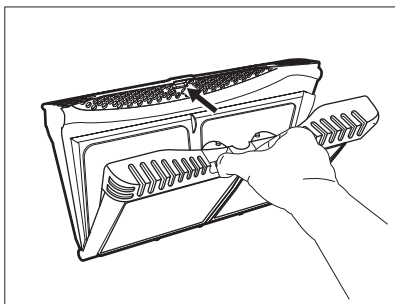

3. Vlákna z oboch vnútorných častí filtra zhrňte rukou.

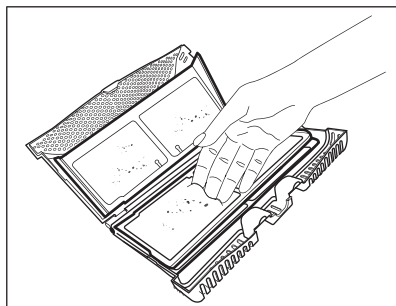
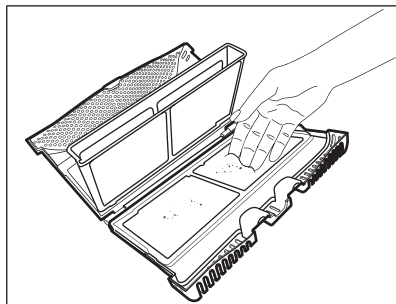

Vlákna vyhodte do nádoby na odpady.

4. V prípade potreby vyčistite filter vysávačom. Zatvorte filter.
5. V prípade potreby odstráňte vlákna z filtrového lôžka a tesnenia. Môžete použiť vysávač. Filter vložte späť do vnútra filtrového lôžka.

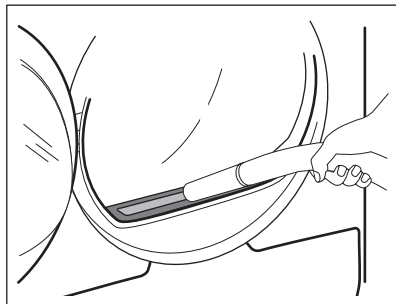

14.2 Vyprázdnenie nádržky na vodu

Nádržku na skondenzovanú vodu vyprázdnite po každom cykle sušenia.

Ak je nádržka na skondenzovanú vodu plná, program sa automaticky zastaví.

Na displeji sa rozsvieti hlásenie **Výstraha nádržka** a musíte vypustiť nádržku na vodu.

Vypustenie nádržky na vodu:

1. Nádržku na vodu vytiahnite a ponechajte ju vo vodorovnej polohe.

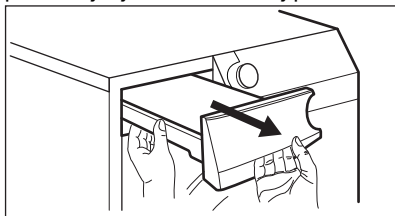

2. Plastovú prípojku vytiahnite a vodu vypustíte do umývadla alebo inej nádoby.

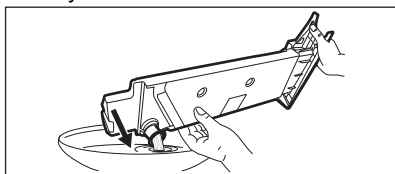

3. Plastový spoj zatlačte naspäť a nádržku na vodu vráťte na svoje miesto.
4. Ak chcete pokračovať v programe, stlačte tlačidlo Štart/Pauza.

14.3 Čistenie kondenzátora

Ak sa na displeji zobrazí hlásenie **Vyč. priest. výmenníka tepla**, skontrolujte kondenzátor a jeho priehradku. V prípade znečistenia ich vyčistíte. Kontrolu vykonajte minimálne každých 6 mesiacov.



VAROVANIE!

Kovového povrchu sa nedotýkajte holými rukami. Hrozí nebezpečenstvo poranenia. Noste ochranné rukavice. Čistite opatrne, aby ste nepoškodili kovový povrch.

Kontrola:

1. Dvierka otvorte. Vytiahnite filter.

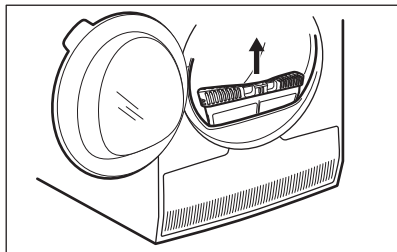

2. Otvorte kryt kondenzátora.

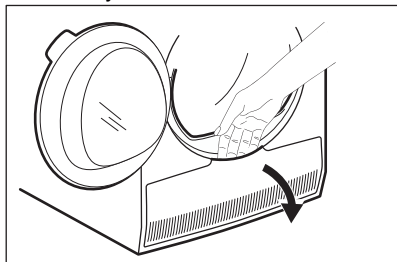

3. Otočením páčky odblokujte veko kondenzátora.

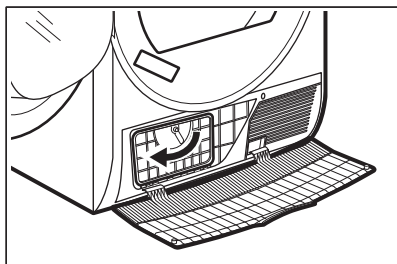

4. Veko kondenzátora sklopte.

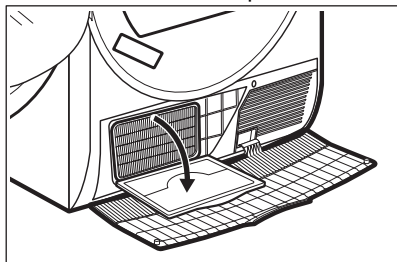

5. V prípade potreby odstráňte z kondenzátora a jeho priehradky nahromadené textilné vlákna. Môžete použiť mokrú handričku a/alebo vysávač s kefou.

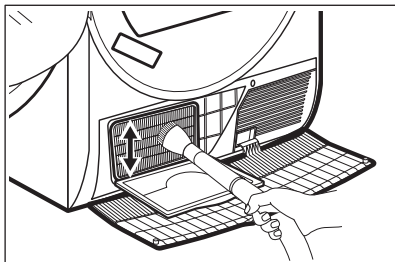

6. Zatvorte veko kondenzátora.
7. Páku otáčajte, kým počutielne nezapadne do svojej polohy.
8. Vložte filter späť.

14.4 Čistenie bubna



VAROVANIE!

Pred čistením spotrebič odpojte od elektrickej siete.

Na čistenie vnútra bubna a filtrov bubna použite štandardný neutrálny mydlový saponát. Vyčistený povrch vysušte mäkkou handričkou.



UPOZORNENIE!

Na čistenie bubna nepoužívajte abrazívne materiály ani ocelové drôtenky.

14.5 Čistenie ovládacieho panela a krytu

Na čistenie ovládacieho panela a krytu používajte štandardný neutrálny mydlový saponát.

Umývajte navlhčenou handričkou. Vyčistený povrch vysušte mäkkou handričkou.



UPOZORNENIE!

Nepoužívajte čistiace prostriedky na nábytok ani prostriedky, ktoré môžu spôsobiť koróziu.

14.6 Čistenie otvorov na prúdenie vzduchu

Pomocou vysávača odstráňte z otvorov na prúdenie vzduchu vlákna.

15. RIEŠENIE PROBLÉMOV



VAROVANIE!

Pozrite si kapitoly ohľadne bezpečnosti.

15.1 Kódy chyby

Spotrebič sa nespúšťa alebo sa počas prevádzky zastaví.

Najprv skúste nájsť riešenie problému (pozrite si tabuľku). Ak problém pretrváva, obráťte sa na autorizované servisné stredisko.



VAROVANIE!

Pred akýmkoľvek úkonom a kontrolou spotrebič odpojte od elektrickej siete.

V prípade veľkých problémov zaznie zvukový signál, na displeji sa zobrazí výstražný kód a tlačidlo Štart/Prestávka môže plynule blikať!

Možné príčiny	Možné príčiny	Riešenie
E5A	Preťaženie motoru spotrebiča. Príliš veľa bielizne alebo zachytená bielizeň v bubne.	Program sa neskončil. Z bubna vyberte bielizeň, nastavte program a reštartujte cyklus.
E97	Vnútorne zlyhanie. Elektronické prvky spotrebiča nereagujú.	Program sa neskončil správne alebo sa spotrebič zastavil príliš skoro. Spotrebič vypnite a znovu zapnite. Ak sa opäť objaví poruchový kód, obráťte sa na autorizované servisné stredisko.
Eh0	Elektrické napájanie je nestabilné.	Keď sa na displeji zobrazí Eh0 , počkajte, kým nebude stabilné hlavné napájanie a potom stlačte tlačidlo Štart. Ak spotrebič preruší cyklus bez oznámenia, stlačte tlačidlo spustenia cyklu. Ak sa zobrazí výstraha, skontrolujte neporušenosť napájacieho kábla / zásuvky alebo sieťového napájania.

Ak sa na displeji zobrazia iné kódy alarmu, vypnite a zapnite spotrebič. Ak problém pretrváva, obráťte sa na autorizované servisné stredisko.

V prípade iného problému so sušičkou si pozrite tabuľku nižšie, kde možno nájdete vhodné riešenia.

15.2 Odstraňovanie problémov

Problém ¹⁾	Možné príčiny	Riešenie
Sušička nefunguje.	Sušička nie je zapojená do elektrickej siete.	Sušičku zapojte so sieťovej zásuvky. Skontrolujte poistku v skrinke s poistkami (domáca sieť).
	Dvierka sú otvorené.	Zatvorte dvierka.
	Nestlačili ste tlačidlo Zap./Vyp..	Stlačte tlačidlo Zap./Vyp..
	Nedotkli ste sa tlačidla Štart/Pauza.	Dotknite sa tlačidla Štart/Pauza.
	Spotrebič je v pohotovostnom režime.	Stlačte tlačidlo Zap./Vyp..

Problém ¹⁾	Možné príčiny	Riešenie
Výsledky sušenia nie sú uspokojivé.	Nastavili ste nevhodný program.	Zvoľte vhodný program. ²⁾
	Filter je zanesený.	Filter vyčistite. ³⁾
	Voliteľná funkcia Stupeň vysušenia bola nastavená na <i>Suchá na žehl.</i>	Zmeňte voliteľnú funkciu Stupeň vysušenia na vyššiu úroveň.
	Náplň bola príliš veľká.	Neprekročte maximálny objem náplne.
	Veľkosť náplne je malá.	Nastavte program. Časová hodnota musí zohľadňovať množstvo bielizne. Na vysušenie jedného kusu oblečenia alebo niekoľkých mokrých kusov oblečenia do 4 kg po pracom cykle s dobrým odstrednením (>1 200 ot./min) nastavte krátky čas sušenia (>40 min). Ak je čas nastavený na 10-20 min., bude pôsobiť iba studený vzduch (bez sušenia).
	Zvolený čas sušenia pre voliteľnú funkciu Čas sušenia bol príliš krátky.	Zvoľte časový program a nastavte dodatočné sušenie (20 - 40 min) na zlepšenie vysušenia po predchádzajúcom cykle sušenia.
	Otvory na prúdenie vzduchu sú upchané.	Otvory na prúdenie vzduchu v dolnej časti spotrebiča vyčistite.
	Špina na snímači znečistenia v bubne.	Vyčistite predný povrch bubna.
	Úroveň vysušenia nie je nastavená na požadovanú hodnotu.	Upravte úroveň sušenia. ⁴⁾
Nakladacie dvierka sa nedajú zatvoriť	Kondenzátor je upchaný.	Kondenzátor vyčistite. ³⁾
	Filter nie je uzamknutý v polohe.	Filter zasuňte do správnej polohy.
	Medzi dvierkami a tesnením sa zachytila bielizeň.	Vyberte zachytenú bielizeň a ztvorte dvierka.
	Nie je možné zmeniť program alebo voliteľnú funkciu.	Sušičku vypnite a znova zapnite. Zmeňte program alebo voliteľnú funkciu podľa potreby.
Nie je možné zvoliť voliteľnú funkciu. Zaznie zvukový signál.	Voliteľná funkcia, ktorú ste sa snažili nastaviť, nie je dostupná pre vybraný program.	Sušičku vypnite a znova zapnite. Zmeňte program alebo voliteľnú funkciu podľa potreby.

Problém ¹⁾	Možné príčiny	Riešenie
Osvetlenie bubna nefunguje	Osvetlenie bubna je nefunkčné.	Kontaktujte servisné stredisko, aby osvetlenie bubna vymenili.
Neočakávaný čas trvania na displeji.	Trvanie sušenia sa počíta podľa veľkosti náplne a vlhkosti.	Proces je automatizovaný – spotrebič pracuje správne.
Program nie je aktívny.	Nádržka na vodu je plná.	Nádržku na vodu vyprázdňte a stlačte tlačidlo Štart/Pauza. ³⁾
Cyklus sušenia je príliš krátky.	Bielizeň je príliš suchá.	Nastavte dobu trvania programu alebo vyšší stupeň sušenia (napr. <i>Extra suchá</i>)
	Filter je zanesený.	Filter vyčistite.
	Príliš veľa bielizne.	Neprekročte maximálny objem náplne.
	Bielizeň nebola dostatočne odstredená.	Dobre odstredte bielizeň.
Cyklus sušenia je príliš dlhý ⁵⁾	Veľmi nízka alebo vysoká izbová teplota – toto nie je porucha spotrebiča.	Uistite sa, že izbová teplota je vyššia ako +5 °C a nižšia ako +35 °C. Optimálna izbová teplota pre dosiahnutie najlepších výsledkov sušenia je medzi 18 °C a 25 °C.
	Prerušovaný bezdrôtový signál.	Skontrolujte vašu domácu sieť a router. Reštartujte router. Kontaktujte poskytovateľa bezdrôtového pripojenia, či sa nevyskytli nejaké problémy s bezdrôtovou sieťou.
Na obrazovke sušičky sa zobrazí hlásenie Nepodarilo sa pripojiť k sieti WiFi	Prerušovaný bezdrôtový signál.	Skontrolujte, či je vaše zariadenie pripojené k bezdrôtovej sieti. Skontrolujte domácu sieť a router. Reštartujte router. Kontaktujte poskytovateľa bezdrôtového pripojenia, či sa nevyskytli problémy s bezdrôtovou sieťou.
Aplikácia sa nedokáže pripojiť k sušičke.	Bol nainštalovaný nový domáci router alebo bola zmenená konfigurácia routera.	Sušička, inteligentné zariadenie, alebo oba si vyžadujú opätovnú konfiguráciu.

Problém ¹⁾	Možné príčiny	Riešenie
Aplikácia sa často nedokáže pripojiť k sušičke.	Bezdrôtový signál nedosahuje sušičku.	Pokúste sa umiestniť domáci router čo najbližšie k sušičke alebo zvážte zakúpenie predlžovača bezdrôtového signálu.
	Bezdrôtový signál je rušený mikrovlnami.	Vypnite mikrovlnnú rúru. Nepoužívajte súčasne mikrovlnnú rúru a diaľkové ovládanie sušičky. Mikrovlny rušia Wi-Fi signál.

¹⁾ Ak sa na displeji zobrazí chybové hlásenie (napr. **E51**): Sušičku vypnite a znova zapnite. Nastavte nový program. Stlačte tlačidlo Štart/Prestávka. Ak spotrebič nefunguje, kontaktujte servisné stredisko a poskytnite číslo chyby.

²⁾ Riadte sa popisom programu – pozrite si kapitolu PROGRAMY

³⁾ Pozrite si kapitolu STAROSTLIVOSŤ A ČISTENIE

⁴⁾ Pozrite si kapitolu TIPY A RADY

⁵⁾ Poznámka: Cyklus sušenia sa ukončí automaticky po maximálne 5 hodinách.

16. TECHNICKÉ ÚDAJE

Výška x šírka x hĺbka	850 x 596 x 638 mm (maximálne 663 mm)
Max. hĺbka s otvorenými dvierkami spotrebiča	1108 mm
Max. šírka s otvorenými dvierkami spotrebiča	958 mm
Nastaviteľná výška	850 mm (+ 15 mm – nastaviteľné nožičky)
Objem bubna	118 l
Maximálna náplň	8 kg
Napätie	230 V
Frekvencia	50 Hz
Hladina akustického výkonu	63 dB
Celkový výkon	700 W
Trieda energetickej efektívnosti	A+++
Spotreba energie štandardného programu na bavlnu pri plnej náplni. ¹⁾	1,47 kWh
Spotreba energie štandardného programu na bavlnu pri čiastočnej náplni. ²⁾	0,83 kWh
Ročná spotreba energie ³⁾	176,50 kWh

Spotreba energie v pohotovostnom režime 4)	0,05 W
Spotreba energie vo vypnutom režime 4)	0,05 W
Spotreba energie v sieťovom pohotovostnom režime 4)	2,0 W
Čas do sieťového pohotovostného režimu 4)	15 min
Druh použitia	Domácnosť
Povolená okolitá teplota	+5 °C až +35 °C
Úroveň ochrany proti vniknutiu pevných častíc a vlhkosti je zabezpečená ochranným krytom, okrem miesta, kde nemá nízkonapät'ové zariadenie žiadnu ochranu proti vlhkosti	IPX4
Tento výrobok obsahuje hermeticky uzavreté fluórovane plyny	
Označenie plynu	R134a
Hmotnosť	0,30 kg
Potenciál globálneho otepľovania (GWP)	1430

1) Podľa normy EN 61121. 8 kg bavlny odstredenej pri 1 000 ot./min.

2) Podľa normy EN 61121. 4 kg bavlny odstredenej pri 1 000 ot./min.

3) Spotreba energie za rok v kWh vypočítaná pre 160 cyklov sušenia so štandardným programom na sušenie bavlny pri plnej a čiastočnej náplni a na základe spotreby pri úsporných režimoch. Skutočná spotreba energie na cyklus bude závisieť od spôsobu používania spotrebiča (NARIADENIE (EÚ) č. 392/2012).

4) Podľa normy EN 61121.

Informácie v hore uvedenej tabuľke sú v súlade s nariadením Európskej komisie 392/2012, ktorým sa zavádza smernica 2009/125/ES.

16.1 Údaje o spotrebe

Program	Odstredené pri / zvyšková vlhkosť	Čas sušenia 1)	Spotreba energie 2)
Bavlna Eco 8 kg			
Suchá na ulož.	1 400 ot./min / 50%	134 min	1,30 kWh
	1 000 ot./min / 60%	152 min	1,47 kWh
Bavlna 8 kg			
Suchá na žehl.	1 400 ot./min / 50%	103 min	0,93 kWh
	1 000 ot./min / 60%	125 min	1,09 kWh

Program	Odstredené pri / zvyšková vlhkosť	Čas sušenia ¹⁾	Spotreba energie ²⁾
Bavlna Eco 4 kg			
Suchá na ulož.	1 400 ot./min / 50%	90 min	0,76 kWh
	1 000 ot./min / 60%	97 min	0,83 kWh
Syntetika 3,5 kg			
Suchá na ulož.	1 200 ot./min / 40%	57 min	0,47 kWh
	800 ot./min / 50%	66 min	0,58 kWh

¹⁾ Pri čiastočnej náplni je cyklus kratší a spotrebič spotrebuje menej energie.

²⁾ Nevhodná okolitá teplota a/alebo slabo odstredená bielizeň môže predĺžiť trvanie cyklu a zvýšiť spotrebu energie.

17. PRÍSLUŠENSTVO

17.1 Špeciálna súprava

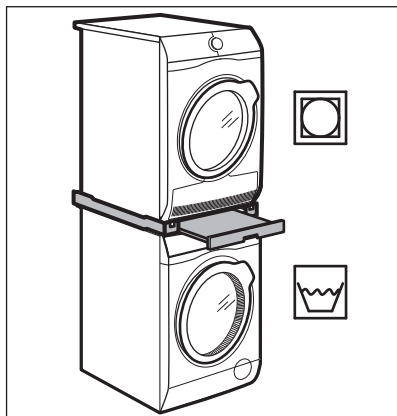

Názov príslušenstva: SKP11GW, STA9GW

K dispozícii od autorizovaného dodávateľa.

Montážnu súpravu môžete použiť iba pri práčkach a sušičkách uvedených v brožúre. Pozrite si priloženú brožúru.

Pozorne si prečítajte pokyny dodávané s príslušenstvom.

17.2 Súprava na vypúšťanie vody

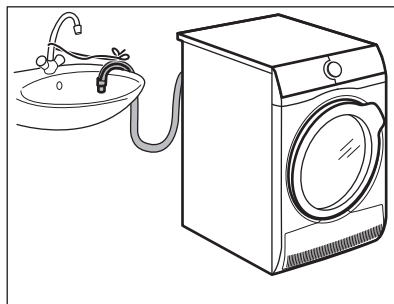

Názov príslušenstva: DK11.

K dispozícii od autorizovaného predajcu (možné pripojenie k niektorým typom bubnových sušičiek)

Na vypustenie skondenzovanej vody do umývadla, sifónu, odtokového žlabu a pod. Po inštalácii sa nádoba na vodu automaticky vypustí. Nádoba na vodu musí ostať v spotrebiči.

Nainštalovaná hadica musí byť minimálne 50 cm až maximálne 100 cm od úrovne podlahy. Hadica nesmie vytvoriť slučku. V prípade potreby skráťte hadicu.

Pozorne si prečítajte pokyny dodávané s príslušenstvom.

17.3 Podstavec so zásuvkou

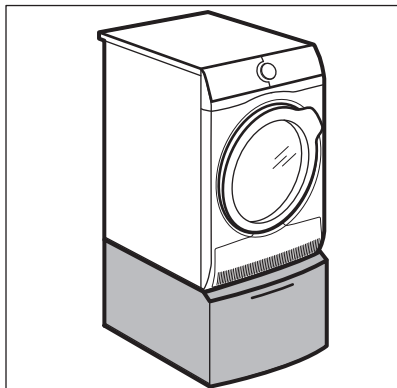

Názov príslušenstva: PDSTP10, E6WHPED2.

K dispozícii od autorizovaného dodávateľa.

Na pridanie výšky spotrebiča pre jednoduchšie naplnenie a vybratie bielizne.

Zásuvku môžete použiť na uskladnenie bielizne, ako sú napr.: uteráky, čistiace produkty a pod.

Pozorne si prečítajte pokyny dodávané s príslušenstvom.

18. INFORMAČNÝ LIST K VÝROBKU PODĽA NARIADENIA EÚ 1369/2017

Informačný list k výrobku	
Obchodná značka	AEG
Model	T9DBA68SC PNC916098638
Menovitá kapacita v kg	8
Odvetrávací alebo kondenzačný bubnový sušička	Vyčistite kond.
Trieda energetickej efektívnosti	A+++
Spotreba energie v kWh za rok na základe 160 cyklov sušenia pre štandardný program pre bavlnu pri plnom a čiastočnom naplnení, a spotreba režimov s nízkou spotrebou energie. Skutočná spotreba energie cyklu bude závisieť od toho, ako sa bude spotrebič používať.	176,50
Automatická bubnová sušička pre domácnosť alebo neautomatická bubnová sušička pre domácnosť	Automatický
Spotreba energie štandardného programu pre bavlnu pri plnom naplnení v kWh	1,47
Spotreba energie štandardného programu pre bavlnu pri čiastočnom naplnení v kWh	0,83
Spotreba elektrickej energie v režime vypnutia vo W	0,05
Spotreba elektrickej energie v režime ponechania v zapnutom stave vo W	0,05
Trvanie „režimu ponechania v zapnutom stave“ v minútach	10

Štandardný program pre bavlnu používaný pri plnom alebo čiastočnom naplnení je štandardný program sušenia, na ktorý sa vzťahuje informácia na štítku a v opise výrobku, že tento program je vhodný na sušenie bavlnenej bielizne a že je najúčinnejším programom pre bavlnu z hľadiska spotreby energie	
Vážený čas trvania štandardného programu pre bavlnu pri plnom a čiastočnom naplnení v minútach	121
Čas trvania štandardného programu pre bavlnu pri plnom naplnení v minútach	152
Čas trvania štandardného programu pre bavlnu pri čiastočnom naplnení v minútach	97
Trieda účinnosti kondenzácie na stupnici od G (najnižšia účinnosť) po A (najvyššia účinnosť)	A
Priemerná účinnosť kondenzácie štandardného programu pre bavlnu pri plnom naplnení ako percento	91
Priemerná účinnosť kondenzácie štandardného programu pre bavlnu pri čiastočnom naplnení ako percento	91
Vážená účinnosť kondenzácie štandardného programu pre bavlnu pri plnom a čiastočnom naplnení	91
Hladina akustického výkonu v dB	63
Vstavaný spotrebič A/N	Nie

Informácie v hore uvedenej tabuľke sú v súlade s nariadením Európskej komisie 392/2012, ktorým sa zavádza smernica 2009/125/ES.

19. OCHRANA ŽIVOTNÉHO PROSTREDIA

Materiály označené symbolom  odovzdajte na recykláciu. Obal hodte do príslušných kontajnerov na recykláciu. Chráňte životné prostredie a zdravie ľudí a recyklujte odpad z elektrických a elektronických spotrebičov. Nelikvidujte

spotrebiče označené symbolom spolu s odpadom z domácnosti.  Výrobok odovzdajte v miestnom recyklačnom zariadení alebo sa obráťte na obecný alebo mestský úrad.

www.aeg.com/shop



136965022-A-292020

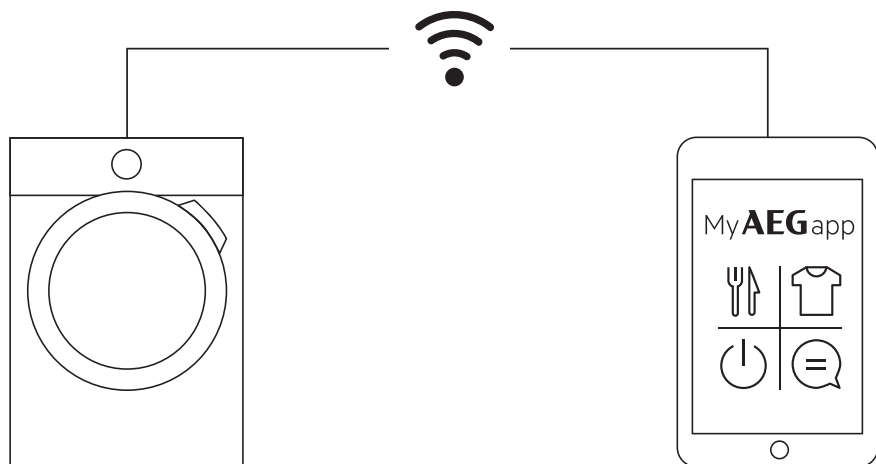

aeg.com/app



The software included in this product contains copyrighted software that is licensed under the BSD, GPL-2.0, LGPL-2.0, LGPL-2.1, zLib, MIT, ISC, Apache 2.0 and others. It is possible to display the complete copy of the licenses in the AEG App that can be downloaded from the corresponding App store from the License menu section. It is possible to download the source code of the open source software used in the product by searching for Wi-Fi Module Software version in NIUX subfolder at the following website: <http://aeg.opensoftwarerepository.com>.

AEG