

▶ T9DBB89BC

SK Návod na používanie
Sušička

USER MANUAL

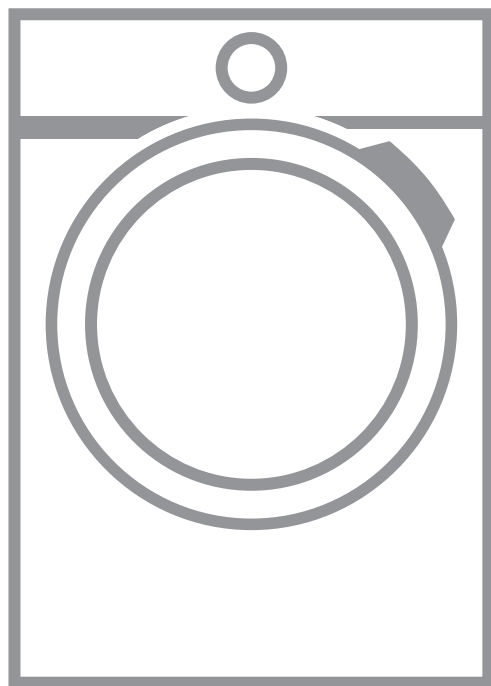

AEG

OBSAH

1. BEZPEČNOSTNÉ INFORMÁCIE.....	3
2. BEZPEČNOSTNÉ POKYNY.....	6
3. POPIS SPOTREBIČA.....	8
4. OVLÁDACÍ PANEL.....	9
5.  NASTAVENIE WI-FI PRIPOJENIA.....	10
6. PROGRAM.....	13
7. VOLITEĽNÉ FUNKCIE.....	15
8. PRED PRVÝM POUŽITÍM.....	16
9. KAŽDODENNÉ POUŽÍVANIE.....	17
10. TIPY A RADY.....	20
11. OŠETROVANIE A ČISTENIE.....	21
12. RIEŠENIE PROBLÉMOV.....	24
13. TECHNICKÉ ÚDAJE.....	27
14. PRÍSLUŠENSTVO.....	29
15. INFORMAČNÝ LIST K VÝROBKU PODĽA NARIADENIA EÚ 1369/2017.....	30



TEŠTE SA Z PERFEKTNÝCH VÝSLEDKOV

Ďakujeme, že ste si vybrali tento výrobok značky AEG. Vyrobili sme ho tak, aby vám poskytoval perfektný výkon mnoho rokov, a s inovatívnymi technológiami, ktoré vám uľahčia život – to sú vlastnosti, ktoré pri bežných spotrebičoch často nenájdete. Venujte, prosím, niekoľko minút tomuto návodu a dôkladne si ho prečítajte, aby ste svoj spotrebič mohli využívať čo najlepšie.

Navštívte našu stránku, kde nájdete:



Rady ohľadne používania, brožúry, návody na riešenie problémov a informácie o opravách:

www.aeg.com/support



Zaregistrujte si svoj spotrebič a využívajte ešte lepší servis:

www.registreaeg.com



Príslušenstvo, spotrebný materiál a originálne náhradné diely pre spotrebič si môžete kúpiť na stránke:

www.aeg.com/shop

STAROSTLIVOSŤ A SLUŽBY ZÁKAZNÍKOM

Vždy používajte originálne náhradné diely.

Keď budete kontaktovať autorizované servisné stredisko, nezabudnite si pripraviť nasledujúce údaje: model, číslo výrobku, sériové číslo.

Tieto informácie nájdete na typovom štítku.

 Varovanie/upozornenie – Bezpečnostné pokyny

 Všeobecné informácie a tipy

 Ochrana životného prostredia

Vyhradzujeme si právo na zmeny bez predchádzajúceho upozornenia.

1. BEZPEČNOSTNÉ INFORMÁCIE

Pred začiatkom inštalácie a používaním spotrebiča si pozorne prečítajte priložený návod na používanie.

Výrobca nezodpovedá za zranenia ani za škody spôsobené nesprávnou inštaláciou alebo používaním.

Tieto pokyny uskladnite na bezpečnom a prístupnom mieste, aby ste do nich mohli v budúcnosti nahliadnuť.



– Prečítajte si dodané pokyny.

1.1 Bezpečnosť detí a zraniteľných osôb



VAROVANIE!

Hrozí nebezpečenstvo udusenía, poranenia alebo trvalého postihnutia.

- Tento spotrebič smú používať deti staršie ako 8 rokov a osoby so zníženou fyzickou, zmyslovou alebo psychickou spôsobilosťou alebo nedostatkom skúseností a znalostí, iba ak sú pod dozorom zodpovednej osoby alebo ak boli zodpovednou osobou poučené o bezpečnom používaní spotrebiča a rozumejú prípadným rizikám.
- Deti od 3 do 8 rokov a osoby s vysokou mierou postihnutia nesmú mať prístup k spotrebiču, pokiaľ nie sú pod nepretržitým dozorom.
- Deti do 3 rokov nesmú mať prístup k spotrebiču, iba ak sú nepretržite pod dohľadom zodpovednej osoby.
- Nedovoľte, aby sa deti hrali so spotrebičom.
- Obaly vždy uschovajte mimo dosahu detí a náležite ich zlikvidujte.
- Umývacie/pracie/čistiace prostriedky uschovajte mimo dosahu detí.
- Keď sú dvierka otvorené, nedovoľte deťom a domácim zvieratám, aby sa k nim priblížili.
- Ak má spotrebič detskú poistku, mala by byť zapnutá.
- Deti nesmú spotrebič bez dozoru čistiť ani vykonávať žiadnu údržbu na spotrebiči.

1.2 Všeobecná bezpečnosť

- Nemeňte technické parametre tohto spotrebiča.
- Ak chcete sušičku umiestniť na práčku, použite príslušnú montážnu súpravu. Montážnu súpravu dostupnú u autorizovaného predajcu možno použiť len so spotrebičmi uvedenými v pokynoch, ktoré sa dodávajú s príslušenstvom. Pred inštaláciou si ich pozorne prečítajte (riadte sa pokynmi k inštalácii).
- Spotrebič môžete inštalovať ako voľne stojaci spotrebič alebo pod kuchynský pult vo výklenku s potrebnými rozmermi (riadte sa pokynmi na inštaláciu).
- Spotrebič neinštalujte za uzamykateľné dvere, posuvné dvere ani dvere so závesom na opačnej strane, kde dvierka spotrebiča nemožno úplne otvoriť.

- Vetrací otvor v dolnej časti spotrebiča nesmie byť zakrytý kobercom, podložkou ani inou pokrývkou podlahy.
- **UPOZORNENIE:** Spotrebič sa nesmie zapájať cez externé spínacie zariadenie, ako napr. časovač, ani nesmie byť zapojený do obvodu, ktorý sa pravidelne vypína a zapína.
- Siet'ovú zástrčku zapojte do siet'ovej zásuvky až na konci procesu inštalácie. Skontrolujte, či je prírodný elektrický kábel po inštalácii prístupný.
- Ak je poškodený elektrický napájací kábel, musíte ho dať vymeniť u výrobcu, v autorizovanom servisnom stredisku alebo u kvalifikovanej osoby, aby sa predišlo nebezpečenstvu.
- Neprekračujte maximálnu náplň 9 kg (pozrite si kapitolu „Tabuľka programov“).
- Spotrebič nepoužívajte, ak boli kusy bielizne znečistené priemyselnými chemikáliami.
- Odstráňte vlákna alebo obalové nečistoty, ktoré sa nahromadili okolo spotrebiča.
- Spotrebič nepoužívajte bez filtra. Filter na zachytávanie vlákien čistite pred aj po každom použití.
- Nesušte v bubnovej sušičke odevy, ktoré neboli vyprané.
- Predmety znečistené látkami ako je olej na varenie, acetón, alkohol, benzín, petrolej, čističe škvŕn, terpentín, vosky a odstraňovače vosku sa pred sušením v sušičke musia vyprať v horúcej vode so zvýšenou dávkou pracieho prostriedku.
- Predmety ako molitan (latexová pena), kúpacie čiapky, vode odolné textílie, pogumované predmety a šaty či vankúše plnené molitanom by sa nemali sušiť v tejto sušičke.
- Avivážne prípravky alebo podobné výrobky sa musia používať iba v súlade s pokynmi od výrobcu produktu.
- Z bielizne vyberte všetky predmety, ktoré by mohli byť zdrojom vznietenia ako napr. zapalovače alebo zápalky.

- **VAROVANIE:** Nikdy nezastavujte bubnovú sušičku pred skončením sušiaceho cyklu, ak bielizeň okamžite nevyberiete a nerozprestriedate, aby sa teplo rozptýlilo.
- Pred vykonávaním údržby spotrebič vypnite a vytiahnite jeho zástrčku zo sieťovej zásuvky.

2. BEZPEČNOSTNÉ POKYNY

2.1 Inštalácia

- Odstráňte všetky obaly.
- Poškodený spotrebič neinštalujte ani nepoužívajte.
- Dodržiavajte pokyny na inštaláciu dodané so spotrebičom.
- Vždy dávajte pozor, ak presúvate spotrebič, pretože je ťažký. Vždy používajte ochranné rukavice a uzavretú obuv.
- Spotrebič neinštalujte ani nepoužívajte na miestach, kde teplota môže byť nižšia ako 5 °C alebo vyššia ako 35 °C.
- Podlaha, kde má byť spotrebič umiestnený, musí byť rovná, stabilná, čistá a odolná voči vyššej teplote.
- Zabezpečte prúdenie vzduchu medzi spotrebičom a podlahou.
- Pri presúvaní udržiavajte spotrebič vždy vo zvislej polohe.
- Zadnú stranu spotrebiča je potrebné umiestniť k stene.
- Po umiestnení spotrebiča do konečnej trvalej polohy skontrolujte pomocou vodováhy, či je vo vodorovnej polohe. Ak nie je vo vodorovnej polohe, zvýšte alebo znížte nožičky podľa potreby.

2.2 Zapojenie do elektrickej siete



VAROVANIE!

Nebezpečenstvo požiaru a zásahu elektrickým prúdom.

- Sieťovú zástrčku pripojte do sieťovej zásuvky až po dokončení inštalácie. Po inštalácii sa uistite, že máte prístup k sieťovej zástrčke.
- Spotrebič musí byť uzemnený.

- Uistite sa, že parametre na typovom štítku sú kompatibilné s elektrickým napätím zdroja napájania.
- Vždy používajte správne nainštalovanú zásuvku odolnú proti nárazom.
- Nepoužívajte viaczásuvkové adaptéry ani predlžovacie káble.
- Spotrebič neodpájajte ťahaním za napájací kábel. Vždy ťahajte za sieťovú zástrčku.
- Nedotýkajte sa elektrického napájacieho kábla ani jeho zástrčky mokrymi rukami.

2.3 Používanie



VAROVANIE!

Hrozí nebezpečenstvo poranenia, zásahu elektrickým prúdom, požiaru, popálenín alebo poškodenia spotrebiča.

- Tento spotrebič je určený iba na použitie v domácnosti.
- Nesušte poškodené odevy (roztrhnuté, rozstrapkané), ktoré obsahujú vypchávkavy alebo výplň.
- Ak periete bielizeň s odstraňovačom škvr, pred cyklom sušenia pustíte dodatočný opakovací cyklus.
- V tomto spotrebiči sušte iba bielizeň vhodnú na sušenie v spotrebiči. Dodržiavajte pokyny pre pranie uvedené na štítku bielizne.
- Skondenzovanú/destilovanú vodu nepite ani ju nepoužívajte na prípravu jedla. Ľudom a domácim zvieratám môže spôsobiť zdravotné problémy.
- Na otvorené dverka spotrebiča si nesadajte ani na ne nestúpajte.
- V spotrebiči nesušte mokré odevy, z ktorých kvapká voda.

2.4 Vnútorné osvetlenie



VAROVANIE!

Hrozí nebezpečenstvo poranenia.

- Informácie o žiarovke/žiarovkách vnútri tohto výrobku a náhradných dieloch osvetlenia, ktoré sa predávajú samostatne: Tieto žiarovky sú navrhnuté tak, aby odolali extrémnym podmienkam v domácich spotrebičoch, ako napr. teplota, vibrácie, vlhkosť, alebo slúžia ako ukazovatele prevádzkového stavu spotrebiča. Nie sú určené na používanie iným spôsobom a nie sú vhodné na osvetlenie priestorov v domácnosti.
- Viditeľné žiarenie diódy LED – nepozerajte sa priamo do lúča.
- Ak treba vymeniť vnútorné osvetlenie, obráťte sa na autorizované servisné stredisko.

2.5 Starostlivosť a čistenie



VAROVANIE!

Hrozí nebezpečenstvo poranenia alebo poškodenia spotrebiča.

- Na čistenie spotrebiča nepoužívajte prúd vody ani paru.
- Spotrebič čistite vlhkou mäkkou handričkou. Používajte iba neutrálne saponáty. Nepoužívajte abrazívne výrobky, špongie s abrazívnou vrstvou, rozpúšťadlá ani kovové predmety.
- Pri čistení spotrebiča buďte opatrní, aby ste predišli poškodeniu chladiaceho systému.

2.6 Kompresor



VAROVANIE!

Hrozí nebezpečenstvo poškodenia spotrebiča.

- Kompresor a jeho systém v sušičke je naplnený špeciálnym prostriedkom, ktorý neobsahuje uhľovodíky s fluórom ani s chlóróm. Tento systém musí byť vždy riadne utesnený. Poškodenie systému môže spôsobiť únik tohto prostriedku.

2.7 Servis

- Ak treba dať spotrebič opraviť, obráťte sa na autorizované servisné stredisko.
- Používajte iba originálne náhradné diely.

2.8 Likvidácia



VAROVANIE!

Hrozí nebezpečenstvo poranenia alebo udusenía.

- Spotrebič odpojte od elektrickej siete a prívodu vody.
- Prívodný elektrický kábel odrežte blízko pri spotrebiči a zlikvidujte ho.
- Odstráňte západku dvierok, aby ste zabránili uviaznutiu detí a domácich zvierat v bubne.
- Spotrebič zlikvidujte v súlade s miestnymi požiadavkami na recykláciu elektrických a elektronických spotrebičov (WEEE).

3. POPIS SPOTREBIČA

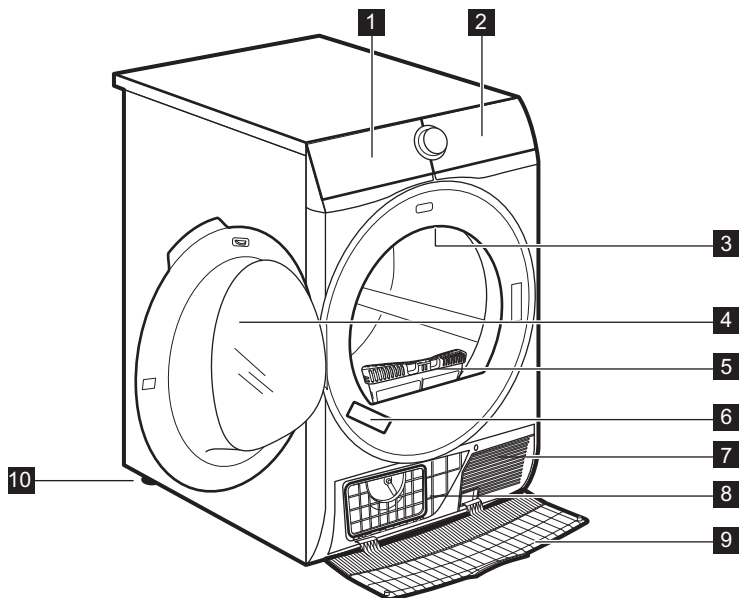

- 1** Nádržka na vodu
- 2** Ovládací panel
- 3** Vnútorné osvetlenie
- 4** Dvierka spotrebiča
- 5** Filter
- 6** Typový štítok

- 7** Otvory na prúdenie vzduchu
- 8** Veko kondenzátora
- 9** Kryt kondenzátora
- 10** Nastaviteľná nožička



V záujme jednoduchého vkladania bielizne a jednoduchej inštalácie je možné zmeniť smer otvárania dvierok. (pozrite si samostatnú brožúru).

4. OVLÁDACÍ PANEL

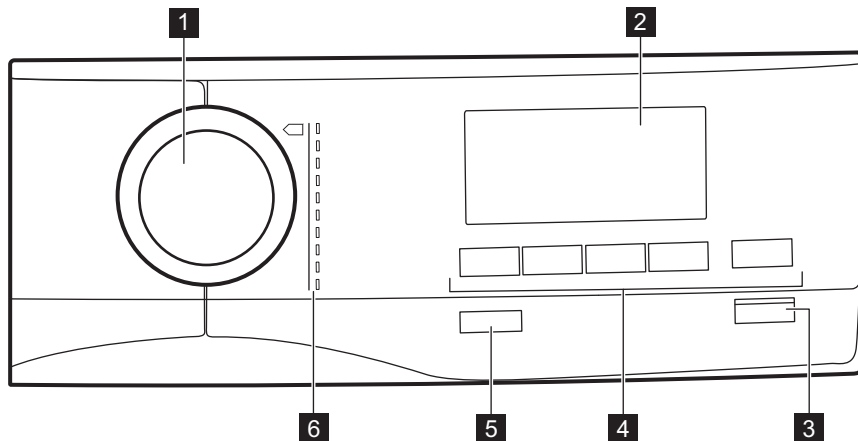





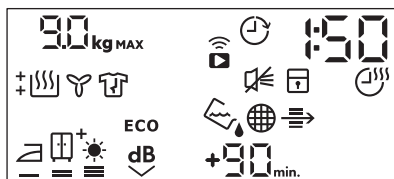





- 1** Ovládač programov
- 2** Displej
- 3** Tlačidlo Start/Pauza
- 4** Voliteľné funkcie
- 5** Tlačidlo Zap./Vyp. s funkciou *Auto Off* funkcia
- 6** Programy

4.1 Displej



Symbol na displeji	Popis symbolu
90 kg MAX	maximálna náplň bielizne
	funkcia Posunutý štart zap
	bezdrôtové pripojenie
	diaľkové ovládanie
30' -20h	voľba posunutého štartu (30 min – 20 h)

Symbol na displeji	Popis symbolu
1 : 50	ukazovateľ trvania cyklu
	zvukový signál vyp
	detská poistka zap
	funkcia Čas sušenia zap
10' - 2 : 00	voľba času sušenia (10 min – 2 h)
	ukazovateľ: <i>vypustite nádrž na vodu</i>
	ukazovateľ: <i>vyčistite filter</i>
	ukazovateľ: <i>skontrolujte kondenzátor</i>
	voliteľná úroveň vysušenia bielizne: suchá na žehlenie, suchá na uloženie, suchá na uloženie+, extra suchá
ECO	Voliteľná funkcia ECO zap
	Voliteľná funkcia Tichý mód zap
+30 _{min.} , +60 _{min.} , +90 _{min.}	predĺženie predvolenej fázy proti pokrčeniu: +30 min, +60 min, +90 min)
	ukazovateľ: <i>fáza sušenia</i>
	ukazovateľ: <i>fáza ochladzovania</i>
	ukazovateľ: <i>fáza proti pokrčeniu</i>

5. 📶 NASTAVENIE WI-FI PRIPOJENIA

Táto kapitola popisuje ako pripojiť inteligentný spotrebič k Wi-Fi sieti a pripojiť ho k mobilným zariadeniam.

Pomocou tejto funkcie môžete prijímať oznámenia, monitorovať a ovládať sušičku z mobilných zariadení.

Na pripojenie spotrebiča na užívanie si celého sortimentu funkcií a služieb potrebujete:

- Domácu bezdrôtovú sieť s aktívaným internetovým pripojením.
- Mobilné zariadenia pripojené k bezdrôtovej sieti.

Frekvencia	2,412 - 2,472 GHz pre Európsky trh
Protokol	IEEE 802.11b/g/n dvojkanálový rádiový signál
Max. výkon	<20 dBm

5.1 Inštalácia a konfigurácia My AEG

Keď pripájate sušičku k aplikácii, stojte s inteligentným zariadením (telefónom) blízko sušičky.

Uistite sa, či je zariadenie pripojené k bezdrôtovej sieti.

1. Na inteligentnom zariadení otvorte App Store.
2. Stiahnite a nainštalujte aplikáciu My AEG.
3. Uistite sa, že ste na sušičke spustili Wi-Fi pripojenie. V opačnom prípade prejdite na časť nižšie.
4. Spustíte aplikáciu. Zadajte krajinu a jazyk a prihláste sa svojím e-mailom a heslom. Ak nemáte účet, vytvorte si nový podľa pokynov v My AEG.
5. Pri registrácii a konfigurácii spotrebiča postupujte podľa pokynov v aplikácii.

Na displeji spotrebiča sa zobrazí hlásenie potvrdzujúce úspešnú konfiguráciu.

5.2 Bezdrôtová aktualizácia



VAROVANIE!

Počas aktualizácie dôrazne odporúčame spotrebič nevypínať ani neodpájať z elektrickej siete.

Aplikácia môže navrhnúť aktualizáciu na stiahnutie nových funkcií.

Aktualizácia je akceptovaná iba cez aplikáciu.

Ak je spustený program, aplikácia oznámi, že aktualizácia prebehne po skončení programu.

Počas aktualizácie sa na displeji spotrebiča zobrazí .





Spotrebič budete môcť opäť používať po skončení aktualizácie, bez oznámenia o úspešnej aktualizácii.

Ak sa vyskytne chyba, na displeji spotrebiča sa zobrazí : na obnovenie normálneho používania spotrebiča stačí stlačiť ľubovoľné tlačidlo alebo otočiť voličom.



5.3 Konfigurácia bezdrôtového pripojenia

Skôr ako začnete s konfiguráciou, stiahnite si a nainštalujte aplikáciu My AEG na vaše inteligentné zariadenie.

1. Stlačením tlačidla Zap./Vyp. spotrebič zapnete.
2. Počkejte približne 8 sekúnd.
3. Súčasne stlačte a podržte tlačidlá Stupeň sušenia a Tichý mód na 3 sekundy, kým nezaznie „zacvaknutie“.

Symbole:  a  sa zobrazia na displeji. Po niekoľkých sekundách zostane iba blikajúci symbol: . Bezdrôtový modul sa aktivuje približne 1 minútu. Keď je pripravený:  na displeji sa zobrazí symbol (Access Point). Access Point je otvorený približne 3 minúty.

4. Nakonfigurujte aplikáciu My AEG na vašom inteligentnom zariadení.

Ak je konfigurácia úspešná, symbol:  (Access Point) zhasne na displeji a symbol:  prestane blikať.



Vždy keď zapnete spotrebič, automaticky sa pokúsi pripojiť k sieti. Keď je pripojenie nadviazané, symbol:  prestane blikať.

Ak chcete vypnúť bezdrôtové pripojenie, súčasne sa dotknite a podržte tlačidlá Stupeň sušenia a Tichý mód na 3 sekundy. Symbol: **OFF** sa zobrazí na displeji.



Spotrebič uloží konfiguráciu posledného pripojenia. Ak chcete použiť bezdrôtové funkcie, bezdrôtové pripojenie musí byť v režime **On**.

Ak chcete odstrániť oprávnenia bezdrôtového pripojenia, súčasne sa dotknite a podržte tlačidlá Stupeň sušenia a Tichý mód na 10 sekúnd. Symbol:  sa zobrazí na displeji.

5.4 Diaľkové ovládanie z aplikácie My AEG



My AEG vám umožňuje starať sa o vašu bielizeň pomocou mobilného zariadenia. Obsahuje veľké množstvo programov, užitočné funkcie a produktové informácie dokonale prispôbené spotrebiču. Pomocou aplikácie môžete zvoliť programy už dostupné z ovládacieho panela spotrebiča, a navyše odblokovať programy dostupné iba z mobilného zariadenia. Dodatočné programy sa môžu s časom meniť spolu s novými verziami aplikácie. Ide o personalizovanú starostlivosť o bielizeň – všetko z vášho mobilného zariadenia.

Jednou z funkcií aplikácie My AEG  je diaľkové ovládanie spotrebiča pomocou:

- výberu štandardného alebo dodatočného programu
- spustenia a ukončenia programu
- zobrazenia stavu programu



Funguje iba pri aktivovanom diaľkovom ovládaní.



v diaľkovom režime je každý program alebo výber voliteľnej funkcie z rozšíreného zoznamu aplikácií signalizovaný symbolom  na displeji.



Aktivácia diaľkového ovládania

Aby ste sušičku ovládali na diaľku, musíte aktivovať túto funkciu na ovládacom paneli spotrebiča.

Na aktiváciu diaľkového ovládania:

1. Skontrolujte diaľkové pripojenie medzi spotrebičom a inteligentným zariadením.

Na displeji musí byť symbol  a váš spotrebič musí byť prístupný z aplikácie My AEG.



2. Dotknite sa tlačidla Odložený start  a ukazovateľ  zabliká na displeji na niekoľko sekúnd.
3. Dotknite sa tlačidla Start/Pauza, aby ste aktivovali spustenie na diaľku ešte predtým, než prestane blikať ukazovateľ .

Na displeji sa zobrazí symbol . Teraz môžete program spustiť na diaľku.

Ďalšou možnosťou aktivácie diaľkového ovládania je dotknutie sa tlačidla Start/Pauza. Na displeji sa musí zobrazíť symbol . Diaľkové ovládanie je zapnuté.

Deaktivácia diaľkového ovládania

Na deaktiváciu diaľkového ovládania:

1. Dotknite sa tlačidla Odložený start  a ukazovateľ  zabliká na displeji na niekoľko sekúnd.
2. Dotknite sa tlačidla Start/Pauza, aby ste deaktivovali spustenie na diaľku ešte predtým, než prestane blikať ukazovateľ .













Na displeji zhasne symbol . Diaľkové ovládanie je vypnuté.

Ďalšou možnosťou deaktivácie diaľkového ovládania je dotknutie sa tlačidla Start/Pauza. Na displeji zhasne symbol . Diaľkové ovládanie je vypnuté.





Diaľkové ovládanie sa vypne po otvorení dvierok spotrebiča.

6. PROGRAM

Program	Náplň ¹⁾	Vlastnosti / označenie tkaniny ²⁾
My Dry	5 kg	Každodenné oblečenie vyrobené z bavlny, zmesi bavlny a syntetiky a syntetiky. Vhodné na bežné sušenie pri praní bez triedenia. / 
Bavlna	9 kg	Cyklus zadaný na spoločné sušenie bavlnenej bielizne rôznej veľkosti/z rôznych tkanín. / 
 ³⁾ Bavlna Eco	9 kg	Cyklus určený na sušenie bavlny s úrovňou vysušenia „Bavlna na uloženie do skrine“, s maximálnou úsporou energie. / 
Syntetika	4 kg	Syntetika a zmesové tkaniny. / 
Jemné prádlo	4 kg	Jemné tkaniny. / 
Vlna 	1 kg	Vlnené tkaniny. Jemné sušenie vlnených odevov vhodných na ručné pranie. Keď sa program skončí, hneď vyberte bielizeň.
Pérová bunda 	2 kg	Pérové bundy, tiež so syntetickou náplňou a technickou krycou tkaninou. Sušiť so zatvorenými zipsami. / 
Rychlý 3kg	3 kg	Každodenné oblečenie vyrobené z bavlny, zmesi bavlny a syntetiky a syntetiky. Ideálne pre ľahké predmety. / 
Outdoor 	2 kg	Odevy určené na nosenie vonku, technické, športové, nepremokavé a priedušné odolné bundy s odnímateľnou flaušovou alebo vnútornou izolačnou vrstvou. Vhodné na sušenie v sušičke. / 
Ložní prádlo XL	4,5 kg	Až tri súpravy posteľnej bielizne, z ktorých jedna môže byť dvojitej veľkosti. / 

¹⁾ Maximálna hmotnosť sa vzťahuje na suchú bielizeň.

²⁾ Význam symbolov na štítkoch nájdete v kapitole **KAŽDODENNÉ POUŽÍVANIE: Príprava bielizne.**

³⁾ Program  Bavlna ECO v kombinácii s voľbou *Suchá na uloženie*  Stupeň sušenia je „štandardný program na bavlnu“ podľa nariadenia Európskej komisie č. 392/2012. Je vhodný na sušenie bežnej vlhkej bavlnenej bielizne a ide o najúčinnjší program na sušenie vlhkej bavlnenej bielizne, pokiaľ ide o spotrebu elektrickej energie.

6.1 Woolmark Apparel Care - Modrý























WOOL HAND WASH SAFE

Cyklus sušenia vlny tohto spotrebiča bol schválený spoločnosťou The Woolmark Company na sušenie vlnených odevov, ktoré sú označené symbolom ručného prania „hand wash“, za predpokladu, že odevy sa sušia v súlade s pokynmi výrobcu tohto spotrebiča. Pri ďalšej starostlivosti o odevy postupujte podľa pokynov na štítku. M2002

Symbol Woolmark je v mnohých krajinách certifikácnou obchodnou značkou.

6.2 Program a kompatibilita voliteľných funkcií





Program ¹⁾	Voliteľné funkcie			
	Stupeň sušenia	Tichý mód	Proti pomáčkaniu	Čas sušenia
My Dry			<input checked="" type="checkbox"/>	<input checked="" type="checkbox"/>
Bavlna	  	<input checked="" type="checkbox"/>	<input checked="" type="checkbox"/>	<input checked="" type="checkbox"/>
 Bavlna Eco			<input checked="" type="checkbox"/>	
Syntetika	 	<input checked="" type="checkbox"/>	<input checked="" type="checkbox"/>	<input checked="" type="checkbox"/>
Jemné prádlo			<input checked="" type="checkbox"/>	
Vlna  				<input checked="" type="checkbox"/> ²⁾
Péřová bunda 	 			
Rychlý 3kg			<input checked="" type="checkbox"/>	
Outdoor 				
Ložní prádlo XL	 		<input checked="" type="checkbox"/>	

¹⁾ Okrem programu môžete zároveň nastaviť jednu alebo viaceré voliteľné funkcie.

²⁾ Pozrite si kapitolu VOLITEĽNÉ FUNKCIE: Čas sušenia pri programe Vlna

6.3 Údaje o spotrebe

Program	Odstredené pri / zvyšková vlhkosť	Čas sušenia ¹⁾	Spotreba energie ²⁾
Bavlna Eco 9 kg			

Program	Odstredené pri / zvyšková vlhkosť	Čas sušenia ¹⁾	Spotreba energie ²⁾
 suché do skříně	1 400 ot./min / 50%	190 min	1,54 kWh
	1 000 ot./min / 60%	208 min	1,69 kWh
Bavlna 9 kg			
 suché k žehlení	1 400 ot./min / 50%	124 min	1,02 kWh
	1 000 ot./min / 60%	140 min	1,13 kWh
Bavlna Eco 4,5 kg			
 suché do skříně	1 400 ot./min / 50%	100 min	0,75 kWh
	1 000 ot./min / 60%	116 min	0,85 kWh
Syntetika 4 kg			
 suché do skříně	1 200 ot./min / 40%	70 min	0,50 kWh
	800 ot./min / 50%	85 min	0,62 kWh

1) Pri čiastočnej náplni je cyklus kratší a spotrebič spotrebuje menej energie.



2) Nevhodná okolitá teplota a/alebo slabo odstredená bielizeň môže predĺžiť trvanie cyklu a zvýšiť spotrebu energie.



7. VOLITEĽNÉ FUNKCIE



7.1 Stupeň sušenia

Táto voliteľná funkcia pomáha dosiahnuť požadované vysušenie bielizne. Možné voľby:

 =  – pripravená na žehlenie – úroveň **suchá na žehlenie**.

 =  – pripravená na uloženie – úroveň **suchá na uloženie** – predvolené nastavenie, ktoré sa vzťahuje na program.

⁺ =  – pripravená na uloženie – úroveň **suchá na uloženie +**.

 =  – pripravená na uloženie – úroveň **extra suchá**.

7.2 Tichý mód

Spotrebič je menej hlučný, ale nemá to vplyv na kvalitu sušenia. Spotrebič pracuje pomaly a cyklus trvá dlhšie.

7.3 ECO

Táto funkcia je pri všetkých programoch štandardne zapnutá.

Spotreba energie je na minimálnej úrovni.

7.4 Proti pomačkaniu

Predĺži fázu proti pokrčeniu (30 minút) na konci cyklu sušenia predĺži až na 120 minút. Po fáze sušenia sa bubon z času na čas otočí, aby sa predišlo pokrčeniu bielizne. Počas fázy proti pokrčeniu môžete bielizeň vybrať.

7.5 Čas sušení

Pre bavlnu, syntetiku a zmiešanú bielizeň. Umožňuje používateľovi nastaviť čas sušenia v rozmedzí od 10 minút do 2 hodín (v 10-minútových intervaloch). Keď je táto voliteľná funkcia nastavená na maximum, zhasne zobrazenie náplne.

- i** Cyklus trvá nastavený čas sušenia, bez ohľadu na veľkosť a vysušenie náplne.

ODPORÚČANIE SUŠENIA NASTAVENÍM DOBY	
10 – 20 min	iba horúci vzduch (bez ohrievača).
20 – 40 min	dodatočné sušenie, na zlepšenie vysušenia po predchádzajúcom cykle sušenia.
> 40 min	úplné vysušenie malých náplní bielizne do 4 kg, dobre odstredených (>1 200 ot./min).

7.6 Čas sušení sviety Vlna program

Voliteľná funkcia pre program Vlna na nastavenie konečnej úrovne vysušenia na viac suchú alebo menej suchú.

8. PRED PRVÝM POUŽITÍM

- i** Pri prvom zapnutí sušičky sa automaticky odstráni držiaky na zadnej strane bubna. Môžete začuť hluk.

Uvoľnenie držiakov na zadnej strane bubna:

1. Spotrebič zapnite.
2. Nastavte ľubovoľný program.
3. Stlačte tlačidlo Štart/Prestávka. Bubon sa začne otáčať. Držiaky na zadnej strane bubna sa automaticky uvoľnia.

Skôr ako použijete spotrebič na sušenie bielizne:

- Vyčistíte bubon sušičky vlhkou handričkou.

7.7 Odložený start

- i** Umožňuje odložiť spustenie programu sušenia o minimálne 30 minút až po maximálne 20 hodín.

1. Nastavte program sušenia a voliteľné funkcie.
2. Opakovane stlačte tlačidlo Odložený start. Na displeji sa zobrazí čas posunutia (napr. 12h ak sa má program začať o 12 hodín.)
3. Ak chcete aktivovať voliteľnú funkciu Odložený start, stlačte tlačidlo Start/Pauza.

Čas do spustenia na displeji sa zníži.

7.8 Zapnutie a vypnutie zvukovej signalizácie

Ak chcete vypnúť alebo zapnúť zvukovú signalizáciu, naraz stlačte a približne 2 sekundy podržte dotykové tlačidlá **Tichý mód** a **Proti pomačkaniu**.

- Spustíte 1-hodinový program s vlhkou bielizňou.

- i** Na začiatku cyklu sušenia (prvých 3 až 5 min.) môže byť úroveň hlučnosti mierne vyššia. Dôvodom je nábeh kompresora. Je to bežné pre spotrebiče vybavené kompresorom, ako sú chladničky a mrazničky.

8.1 Nezvyčajný zápach

Spotrebič je netesno zabalený.

Po rozbalení výrobku môžete cítiť nezvyčajný zápach. Je to normálne pre úplne nové výrobky.

Spotrebič je vyrobený z rôznych druhov materiálu, ktoré môžu spolu vytvoriť nezvyčajný zápach.

Počas používania spotrebiča, po niekoľkých cykloch sušenia nezvyčajný zápach postupne zmizne.

8.2 Zvuky

- i** V rôzne časy počas cyklu sušenia môžu zaznieť rôzne zvuky. Ide o úplne normálne prevádzkové zvuky.

Pracujúci kompresor.

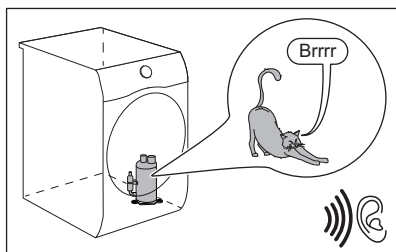

Otáčajúci sa bubon.

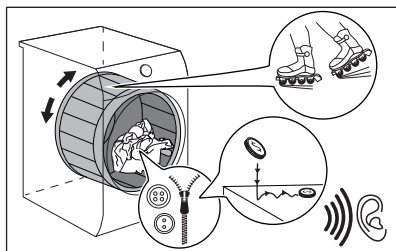

Pracujúce ventilátory.

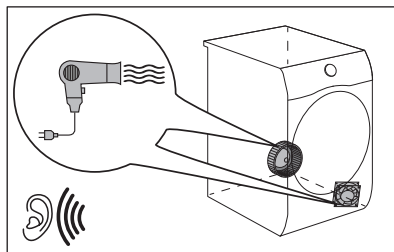

Pracujúce čerpadlo a presun kondenzácie do nádrže.

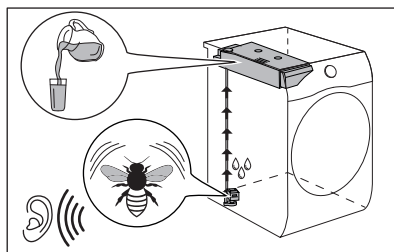

9. KAŽDODENNÉ POUŽÍVANIE

9.1 Príprava bielizne



Oblečenie je po pracom cykle veľmi často zmiešané a zamotané.





Sušenie zmiešaného a zamotaného oblečenia je neefektívne.

Na zabezpečenie správneho prúdenia vzduchu a rovnomerného vysušenia sa odporúča každý kus oblečenia potriasť a vložiť do sušičky samostatne.

Na zabezpečenie správneho procesu sušenia:

- Zatvorte zipsy.
- Zapnite gombíky/zipsy posteľnej bielizne.
- Šnúrky ani stuhy (napr. stuhy na zástere) nesúšte voľné. Pred spustením programu ich zaviažte.
- Z vreciek vyberte všetky predmety.
- Obráťte naruby kusy bielizne s vnútornou vrstvou z bavlny. Bavlnená vrstva musí smerovať von.
- Vždy nastavte program vhodný pre druh bielizne.

- Nedávajte spolu svetlé a tmavé farby.
- Aby ste obmedzili zrazenie, použite vhodný program na bavlnu, džínsovinu a pletené odevy.
- Neprekračujte maximálnu dávku uvedenú v kapitole o programoch alebo zobrazenú na displeji.
- Sušte iba bielizeň vhodnú na sušenie v sušičke. Riadte sa pokynmi na štítku bielizne.
- Nesušte spolu veľké a malé kusy bielizne. Malé kusy bielizne sa môžu zachytiť vnútri veľkých kusov a zostať mokré.
- Pred vložením do sušičky potraсте veľkými kusmi oblečenia, tkaninami. Zabráňte tak vlhkým miestam vnútri tkaniny po cykle sušenia.

Štítok	Popis
	Bielizeň je vhodná na sušenie v sušičke.
	Bielizeň je vhodná na sušenie v sušičke pri vyšších teplotách.
	Bielizeň je vhodná na sušenie v sušičke iba pri nízkych teplotách.
	Bielizeň nie je vhodná na sušenie v sušičke.

9.2 Na dosiahnutie najlepších výsledkov sušenia

- Zvolený program musí byť vhodný pre druh sušeného oblečenia.
- Filter musí byť čistý. Zanesený filter znižuje účinok sušenia.
- Bielizeň sa pred naložením odporúča pretriasť. Voľná bielizeň sa lepšie suší.
- Musíte dodržať odporúčané množstvo sušenej bielizne.
- Otvory na prúdenie vzduchu musia byť čisté.

9.3 Vloženie bielizne



UPOZORNENIE!

Uistite sa, že medzi dvierkami spotrebiča a gumeným tesnením nie je zachytená bielizeň.

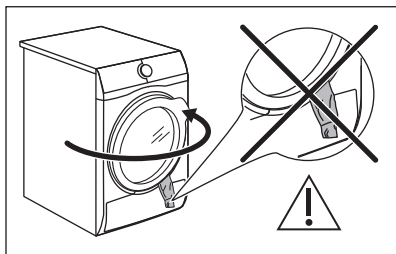

1. Otvorte dvierka spotrebiča.
2. Bielizeň vkladajte do spotrebiča po jednom.
3. Zatvorte dvierka spotrebiča.

9.4 Zapnutie spotrebiča

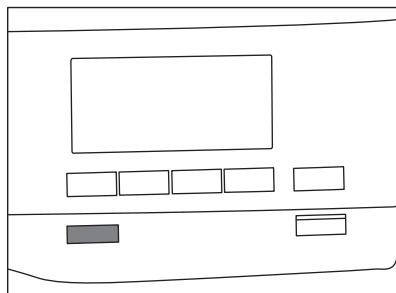

Zapnutie spotrebiča:

Stlačte tlačidlo Zap./Vyp..

Ak je spotrebič zapnutý, na displeji sa zobrazí niekoľko ukazovateľov.

9.5 Funkcia Auto Off

V záujme zníženia spotreby energie funkcia Auto Off automaticky vypne spotrebič:

- ak nebolo stlačené dotykové tlačidlo Start/Pauza do 5 minút.
- 5 minút po skončení cyklu.

Stlačením tlačidla Zap./Vyp. spotrebič zapnete.

Ak je spotrebič zapnutý, na displeji sa zobrazí niekoľko ukazovateľov.

9.6 Nastavenie programu

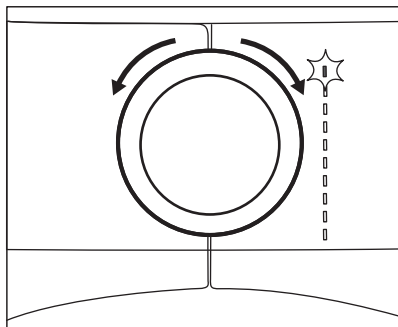

Pomocou voliča programov nastavte program.

Približné trvanie programu sa zobrazí na displeji.



Skutočný čas sušenia závisí na druhu náplne (množstvo a zloženie), izbovej teplote a vlhkosti vašej bielizne po fáze sušenia odstreďovaním.

9.7 Voliteľné funkcie

K programu môžete nastaviť 1 alebo viac špeciálnych voliteľných funkcií.

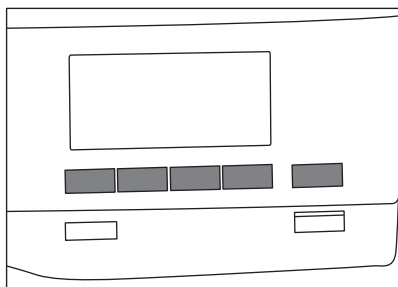

Na zapnutie alebo vypnutie voliteľnej funkcie sa dotknite príslušného tlačidla alebo kombinácie dvoch tlačidiel.

Jej symbol sa zobrazí na displeji alebo sa rozsvietia LED kontrolky nad príslušným tlačidlom.

9.8 Voliteľná funkcia Detská poistka

Detskú poistku môžete nastaviť, aby ste zabránili deťom hrať sa so spotrebičom. Voliteľná funkcia Detská poistka zablokuje všetky dotykové tlačidlá a volíč programov (táto funkcia nezablokuje tlačidlo **Zap./Vyp.**).

Funkciu Detská poistka môžete zapnúť:

- pred stlačením tlačidla **Start/Pauza** – spotrebič nebude možné spustiť
- po stlačení tlačidla **Start/Pauza** – nie je dostupná voľba programov a voliteľných funkcií.

Aktivácia voliteľnej funkcie Detská poistka:

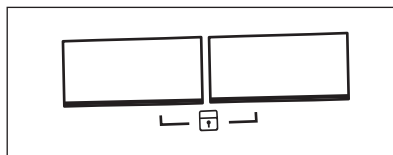

1. Zapnite sušičku.
2. Vyberte 1 z dostupných programov.
3. Súčasne stlačte a podržte 2 tlačidlá.

Na displeji sa zobrazí symbol .

4. Detskú poistku vypnete opätovným stlačením a podržaním tlačidiel vyššie, kým nezhasne symbol.

9.9 Spustenie programu

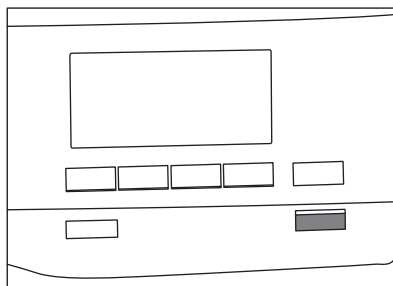

Na spustenie programu:

Dotknite sa tlačidla **Start/Pauza**. Spotrebič sa zapne a LED kontrolka nad tlačidlom prestane blikať a zostane svietiť.

9.10 Zmena programu

Na zmenu programu:

1. Stlačením tlačidla Zap./Vyp. spotrebič vypnete.
2. Opätovným stlačením tlačidla Zap./Vyp. spotrebič zapnete.
3. Nastavte nový program.

9.11 Koniec programu



Po skončení každého cyklu sušenia vyčistíte filter a vypustíte nádržku na vodu. (Pozrite si kapitolu STAROSTLIVOSŤ A ČISTENIE.)

Po skončení cyklu sušenia sa na displeji zobrazí symbol . Ak je zapnutá voliteľná funkcia Signál, bude po dobu 1 minúty prerušovane znieť zvukový signál.



Ak spotrebič nevypnete, začne sa fáza proti pokrčeniu (nie je aktívna u všetkých programov).

Blikajúci symbol  signalizuje prebiehanie fázy proti pokrčeniu. Počas tejto fázy môžete bielizeň vybrať.

Odstránenie bielizne:

1. Dotykom tlačidla Zap./Vyp. na 2 sekundy vypnete spotrebič.
 2. Otvorte dvierka spotrebiča.
 3. Vyberte bielizeň.
 4. Zatvorte dvierka spotrebiča.
- Možné príčiny neuspokojivých výsledkov sušenia:

- Nevhodné nastavenie predvolenej úrovne vysušenia. Pozrite si kapitolu *Nastavenie predvolenej úrovne vysušenia*
- Izbová teplota je príliš nízka alebo príliš vysoká. Optimálna izbová teplota je medzi 18-25 °C.

10. TIPY A RADY

10.1 Ekologické tipy

- Pred sušením bielizeň dobre odstredte.
- Neprekračujte veľkosti náplní uvedené v kapitole programov.
- Po každom cykle sušenia filter vyčistite.
- Ak bielizeň po praní sušíte, nepoužívajte aviváž. Sušička zjemní bielizeň automaticky.
- Vodu z nádržky na vodu môžete použiť na žehlenie oblečenia. Najprv musíte vodu prefiltrvať, aby ste zlikvidovali textilné vlákna (je vhodný jednoduchý filter na kávu).
- Otvory na prúdenie vzduchu v spodnej časti spotrebiča udržiavajte vždy čisté.

- Pred inštaláciou spotrebiča sa uistite, že je dostatočný prúd vzduchu.

10.2 Nastavenie predvolenej úrovne vysušenia

Zmena predvolenej úrovne vysušenia:

1. Zapnete spotrebič.
2. Počkajte približne 8 sekúnd.
3. Vyberte 1 z dostupných programov.
4. Súčasne stlačte a podržte tlačidlá **Tichý mód a Čas sušení**.

Na displeji sa zobrazí jeden zo symbolov:

 – Maximálne suchá

 – Extra suchá

 – Štandardne suchá

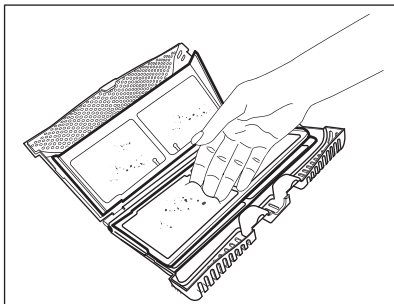
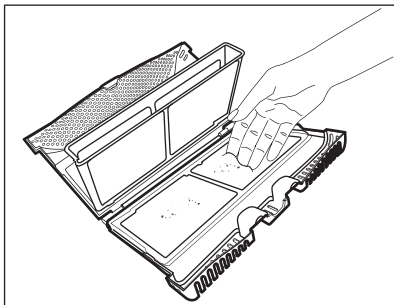

Vlákna vyhodte do nádoby na odpadky.

4. V prípade potreby vyčistíte filter vysávačom. Zatvorte filter.
5. V prípade potreby odstráňte vlákna z filtrového lôžka a tesnenia. Môžete použiť vysávač. Filter vložte späť do vnútra filtrového lôžka.

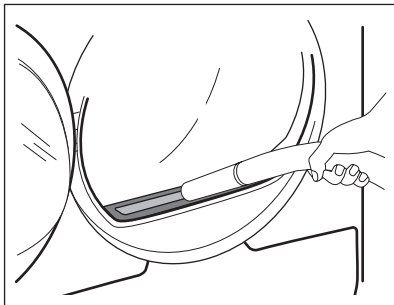

11.2 Vyprázdnenie nádržky na vodu

Nádržku na skondenzovaný vodu vyprázdnite po každom cykle sušenia.

Ak je nádržka na skondenzovaný vodu plná, program sa automaticky zastaví.

Na displeji sa rozsvieti symbol .

nádržka a musíte vypustiť nádržku na vodu.

Vypustenie nádržky na vodu:

1. Nádržku na vodu vytiahnite a ponechajte ju vo vodorovnej polohe.

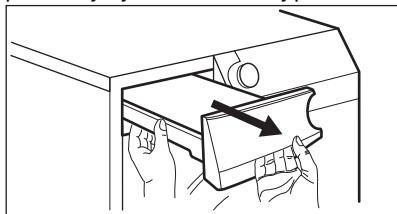

2. Plastovú prípojku vytiahnite a vodu vypustíte do umývadla alebo inej nádoby.

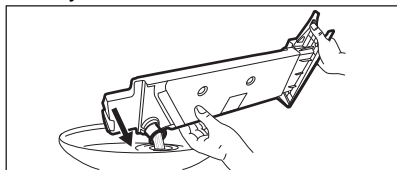

3. Plastový spoj zatlačte naspäť a nádržku na vodu vráťte na svoje miesto.
4. Ak chcete pokračovať v programe, stlačte tlačidlo Start/Pauza.

11.3 Čistenie kondenzátora

Ak na displeji bliká symbol , skontrolujte kondenzátor a jeho priehradku. V prípade znečistenia ich vyčistíte. Kontrolu vykonajte minimálne každých 6 mesiacov.



VAROVANIE!

Kovového povrchu sa nedotýkajte holými rukami. Hrozí nebezpečenstvo poranenia. Noste ochranné rukavice. Čistite opatrne, aby ste nepoškodili kovový povrch.

Kontrola:

1. Dvierka otvorte. Vytiahnite filter.

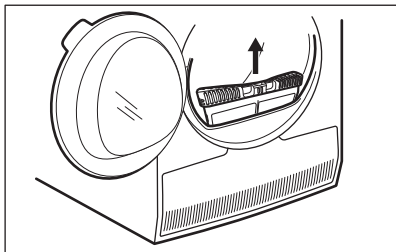

2. Otvorte kryt kondenzátora.

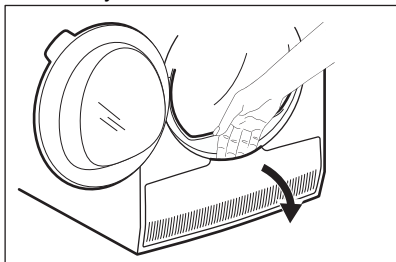

3. Otočením páčky odblokujte veko kondenzátora.

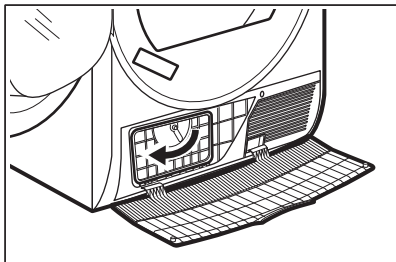

4. Veko kondenzátora sklopte.

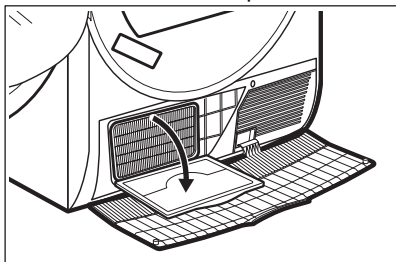

5. V prípade potreby odstráňte z kondenzátora a jeho priehradky nahromadené textilné vlákna. Môžete použiť mokrú handričku a/alebo vysávač s kefou.

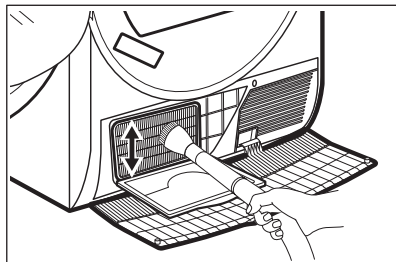

6. Zatvorte veko kondenzátora.
7. Páku otáčajte, kým počuteľne nezapadne do svojej polohy.
8. Vložte filter späť.

11.4 Čistenie bubna



VAROVANIE!

Pred čistením spotrebič odpojte od elektrickej siete.

Na čistenie vnútra bubna a filtrov bubna použite štandardný neutrálny mydlový saponát. Vyčistený povrch vysušte mäkkou handričkou.



UPOZORNENIE!

Na čistenie bubna nepoužívajte abrazívne materiály ani oceľové drôtenky.

11.5 Čistenie ovládacieho panela a krytu

Na čistenie ovládacieho panela a krytu používajte štandardný neutrálny mydlový saponát.

Umývajte navlhčenou handričkou. Vyčistený povrch vysušte mäkkou handričkou.



UPOZORNENIE!

Nepoužívajte čistiace prostriedky na nábytok ani prostriedky, ktoré môžu spôsobiť koróziu.

11.6 Čistenie otvorov na prúdenie vzduchu

Pomocou vysávača odstráňte z otvorov na prúdenie vzduchu vlákna.

12. RIEŠENIE PROBLÉMOV



VAROVANIE!

Pozrite si kapitoly ohľadne bezpečnosti.

12.1 Kódy chyby

Spotrebič sa nespúšťa alebo sa počas prevádzky zastaví.

Najprv skúste nájsť riešenie problému (pozrite si tabuľku). Ak problém pretrváva, obráťte sa na autorizované servisné stredisko.



VAROVANIE!

Pred akýmkoľvek úkonom a kontrolou spotrebič odpojte od elektrickej siete.

V prípade veľkých problémov zaznie zvukový signál, na displeji sa zobrazí výstražný kód a tlačidlo Štart/Prestávka môže plynule blikať:

Možné príčiny	Možné príčiny	Riešenie
E5A	Preťaženie motoru spotrebiča. Príliš veľa bielizne alebo zachytená bielizeň v bubne.	Program sa neskončil. Z bubna vyberte bielizeň, nastavte program a reštartujte cyklus.
E97	Vnúťorné zlyhanie. Elektronické prvky spotrebiča nereagujú.	Program sa neskončil správne alebo sa spotrebič zastavil príliš skoro. Spotrebič vypnite a znovu zapnite. Ak sa opäť objaví poruchový kód, obráťte sa na autorizované servisné stredisko.
Eh0	Elektrické napájanie je nestabilné.	Keď sa na displeji zobrazí Eh0 , počkajte, kým nebude stabilné hlavné napájanie a potom stlačte tlačidlo Štart. Ak spotrebič preruší cyklus bez oznámenia, stlačte tlačidlo spustenia cyklu. Ak sa zobrazí výstraha, skontrolujte neporušenosť napájacieho kábla / zásuvky alebo sieťového napájania.

Ak sa na displeji zobrazia iné kódy alarmu, vypnite a zapnite spotrebič. Ak problém pretrváva, obráťte sa na autorizované servisné stredisko.

V prípade iného problému so sušičkou si pozrite tabuľku nižšie, kde možno nájdete vhodné riešenia.

12.2 Odstraňovanie problémov

Problém	Možné príčiny	Riešenie
Sušička nefunguje.	Sušička nie je zapojená do elektrickej siete.	Sušičku zapojte so sieťovej zásuvky. Skontrolujte poistku v skrinke s poistkami (domáca sieť).
	Dvierka sú otvorené.	Zatvorte dvierka.
	Nestlačili ste tlačidlo Zap./Vyp..	Stlačte tlačidlo Zap./Vyp..
	Nedotkli ste sa tlačidla Start/Pauza.	Dotknite sa tlačidla Start/Pauza.
	Spotrebič je v pohotovostnom režime.	Stlačte tlačidlo Zap./Vyp..
Výsledky sušenia nie sú uspokojivé.	Nastavili ste nevhodný program.	Zvoľte vhodný program. ¹⁾
	Filter je zanesený.	Filter vyčistite. ²⁾
	Voliteľná funkcia Stupeň sušenia bola nastavená na  suché k žehlení. ³⁾	Zmeňte voliteľnú funkciu Stupeň sušenia na vyššiu úroveň.
	Náplň bola príliš veľká.	Neprekročte maximálny objem náplne.
	Otvory na prúdenie vzduchu sú upchané.	Otvory na prúdenie vzduchu v dolnej časti spotrebiča vyčistite.
	Špina na snímači vlhkosti v bubne.	Vyčistite predný povrch bubna.
	Úroveň sušenia nebola nastavená na požadovanú úroveň.	Upravte úroveň sušenia. ⁴⁾
	Kondenzátor je upchaný.	Kondenzátor vyčistite. ²⁾
Nakladacie dvierka sa nedajú zatvoriť	Filter nie je uzamknutý v polohe.	Filter zasuňte do správnej polohy.
	Medzi dvierkami a tesnením sa zachytila bielizeň.	Vyberte zachytenú bielizeň a ztvorte dvierka.
Nie je možné zmeniť program ani voliteľnú funkciu.	Po spustení cyklu nie je možné zmeniť program ani voliteľnú funkciu.	Sušičku vypnite a znova zapnite. Zmeňte program alebo voliteľnú funkciu podľa potreby.
Nie je možné vybrať voliteľnú funkciu. Zaznie zvukový signál.	Voliteľná funkcia, ktorú ste sa snažili nastaviť, nie je dostupná pre vybraný program.	Sušičku vypnite a znova zapnite. Zmeňte program alebo voliteľnú funkciu podľa potreby.
Žiadne osvetlenie bubna	Osvetlenie bubna je nefunkčné.	Kontaktujte servisné stredisko, aby osvetlenie bubna vymenili.

Problém	Možné príčiny	Riešenie
Na displeji sa zobrazí neočakávaný čas trvania.	Trvanie sušenia sa počíta podľa veľkosti náplne a vlhkosti.	Proces je automatizovaný – spotrebič pracuje správne.
Program je nečinný.	Nádžrčka na vodu je plná.	Nádžrčku na vodu vyprázdňte a stlačte tlačidlo Start/Pauza. ²⁾
Príliš krátky cyklus sušenia.	Veľkosť náplne je malá.	Nastavte časový program. Časová hodnota musí zohľadňovať množstvo bielizne. Na vysušenie jedného kusu alebo malého množstva bielizne odporúčame krátke časy sušenia.
	Bielizeň je príliš suchá.	Vyberte vhodný časový program alebo vyššiu úroveň sušenia (napr. ☀️ <i>extra suché</i>)
Cyklus sušenia je príliš dlhý ⁵⁾	Filter je zanesený.	Filter vyčistite.
	Príliš veľa bielizne.	Neprekročte maximálny objem náplne.
	Bielizeň nebola dostatočne odstredená.	Bielizeň dôkladne odstredte v práčke.
	Veľmi nízka alebo vysoká izbová teplota – toto nie je porucha spotrebiča.	Uistite sa, že izbová teplota je vyššia ako +5 °C a nižšia ako +35 °C. Optimálna izbová teplota pre dosiahnutie najlepších výsledkov sušenia je medzi 18-25 °C.
Displej zobrazuje: 	Všetky tlačidlá sú neaktívne, okrem tlačidla Start/Pauza.	Spotrebič stiahne aktualizácie APLIKÁCIE. Počkajte kým skončí proces aktualizácie. Ak spotrebič počas aktualizácie vypnete, aktualizácia sa obnoví keď opäť zapnete spotrebič.
Žiadne bezdrôtové pripojenie alebo je pripojenie často prerušené.	Domáca bezdrôtová sieť nefunguje.	Skontrolujte konfiguráciu domácej bezdrôtovej siete. Reštartujte router. Ak problém pretrváva, kontaktujte vášho poskytovateľa bezdrôtového pripojenia.
	Inteligentné zariadenie alebo spotrebič alebo obe nie sú spárované s bezdrôtovou sieťou.	Zopakujte kroky konfigurácie pripojenia na inteligentnom zariadení alebo spotrebiči alebo oboch.

Problém	Možné príčiny	Riešenie
Pripojenie so spotrebičom prostredníctvom aplikácie My AEG často nefunguje.	Slabé alebo chýbajúce pripojenie medzi sušičkou a routerom.	Zabezpečte správne pripojenie medzi spotrebičom a domácim routerom. Router premiestnite bližšie k spotrebiču. Vašu domácu sieť vybavte zosilňovačom bezdrôtového signálu. Nepoužívajte naraz mikrovlnnú rúru a diaľkové ovládanie. Mikrovlnná rúra môže rušiť signál pripojenia.

- 1) Riadte sa popisom programu – pozrite si kapitolu PROGRAMY.
- 2) Pozrite si kapitolu OŠETROVANIE A ČISTENIE.
- 3) Iba sušičky s voliteľnou funkciou Stupeň sušenia.
- 4) Pozrite si kapitolu TIPY A RADY.
- 5) Poznámka: Cyklus sušenia sa ukončí automaticky po maximálne 5 hodinách.

12.3 Možné príčiny neuspokojivých výsledkov sušenia:

- Filter je zanesený. Zanesený filter znižuje účinok sušenia.
- Otvory na prúdenie vzduchu sú upchané.
- Bubon je špinavý.
- Nevhodné nastavenie predvolenej úrovne vysušenia. Pozrite si kapitolu *Nastavenie predvolenej úrovne vysušenia*
- Izbová teplota je príliš nízka alebo príliš vysoká. Optimálna izbová teplota je medzi 18-25 °C.

13. TECHNICKÉ ÚDAJE

Výška x šírka x hĺbka	850 x 596 x 638 mm (maximálne 663 mm)
Max. hĺbka s otvorenými dverkami spotrebiča	1108 mm
Max. šírka s otvorenými dverkami spotrebiča	958 mm
Nastaviteľná výška	850 mm (+ 15 mm – nastaviteľné nožičky)
Objem bubna	118 l
Maximálna náplň	9 kg
Napätie	230 V
Frekvencia	50 Hz
Hladina akustického výkonu	62 dB
Celkový výkon	700 W
Trieda energetickej efektívnosti	A+++

Spotreba energie štandardného programu na bavlnu pri plnej náplni. ¹⁾	1,69 kWh
Spotreba energie štandardného programu na bavlnu pri čiastočnej náplni. ²⁾	0,85 kWh
Ročná spotreba energie ³⁾	194,40 kWh
Spotreba energie v pohotovostnom režime ⁴⁾	0,05 W
Spotreba energie vo vypnutom režime ⁴⁾	0,05 W
Spotreba energie v sieťovom pohotovostnom režime ⁴⁾	2,00 W
Čas do sieťového pohotovostného režimu ⁴⁾	15 min
Druh použitia	Domácnosť
Povolená okolitá teplota	+5 °C až +35 °C
Úroveň ochrany proti vniknutiu pevných častíc a vlhkosti je zabezpečená ochranným krytom, okrem miesta, kde nemá nízkonapät'ové zariadenie žiadnu ochranu proti vlhkosti	IPX4
Tento výrobok obsahuje hermeticky uzavreté fluórované plyny	
Označenie plynu	R134a
Hmotnosť	0,32 kg
Potenciál globálneho otepľovania (GWP)	1430

¹⁾ Podľa normy EN 61121. 9 kg bavlny odstredenej pri 1 000 ot./min.

²⁾ Podľa normy EN 61121. 4,5 kg bavlny odstredenej pri 1 000 ot./min.

³⁾ Spotreba energie za rok v kWh vypočítaná pre 160 cyklov sušenia so štandardným programom na sušenie bavlny pri plnej a čiastočnej náplni a na základe spotreby pri úsporných režimoch. Skutočná spotreba energie na cyklus bude závisieť od spôsobu používania spotrebiča (NARIADENIE (EÚ) č. 392/2012).

⁴⁾ Podľa normy EN 61121.

Informácie v hore uvedenej tabuľke sú v súlade s nariadením Európskej komisie 392/2012, ktorým sa zavádza smernica 2009/125/ES.

14. PRÍSLUŠENSTVO

14.1 Špeciálna súprava

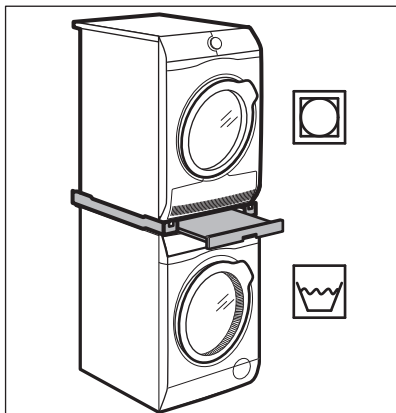

Názov príslušenstva: SKP11GW, STA9GW

K dispozícii od autorizovaného dodávateľa.

Montážnu súpravu môžete použiť iba pri práčkach a sušičkách uvedených v brožúre. Pozrite si priloženú brožúru.

Pozorne si prečítajte pokyny dodávané s príslušenstvom.

14.2 Súprava na vypúšťanie vody

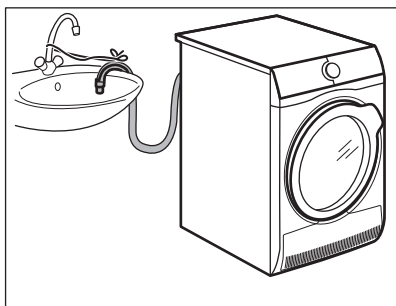

Názov príslušenstva: DK11.

K dispozícii od autorizovaného predajcu (možné pripojenie k niektorým typom bubnových sušičiek)

Na vypustenie skondenzovanej vody do umývadla, sifónu, odtokového žlabu a pod. Po inštalácii sa nádoba na vodu automaticky vypustí. Nádoba na vodu musí zostať v spotrebiči.

Nainštalovaná hadica musí byť minimálne 50 cm až maximálne 100 cm od úrovne podlahy. Hadica nesmie vytvoriť slučku. V prípade potreby skráťte hadicu.

Pozorne si prečítajte pokyny dodávané s príslušenstvom.

14.3 Podstavec so zásuvkou

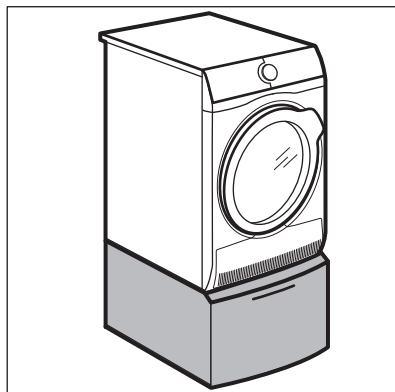

Názov príslušenstva: PDSTP10, E6WHPED2.

K dispozícii od autorizovaného dodávateľa.

Na pridanie výšky spotrebiča pre jednoduchšie naplnenie a vybratie bielizne.

Zásuvku môžete použiť na uskladnenie bielizne, ako sú napr.: uteráky, čistiace produkty a pod.

Pozorne si prečítajte pokyny dodávané s príslušenstvom.

15. INFORMAČNÝ LIST K VÝROBKU PODĽA NARIADENIA EÚ 1369/2017

Informačný list k výrobku	
Obchodná značka	AEG
Model	T9DBB89BC PNC916098766
Menovitá kapacita v kg	9
Odvetrávací alebo kondenzačný bubnový sušička	Vyčistite kond.
Trieda energetickej efektívnosti	A+++
Spotreba energie v kWh za rok na základe 160 cyklov sušenia pre štandardný program pre bavlnu pri plnom a čiastočnom naplnení, a spotreba režimov s nízkou spotrebou energie. Skutočná spotreba energie cyklu bude závisieť od toho, ako sa bude spotrebič používať.	194,40
Automatická bubnová sušička pre domácnosť alebo neautomatická bubnová sušička pre domácnosť	Automatický
Spotreba energie štandardného programu pre bavlnu pri plnom naplnení v kWh	1,69
Spotreba energie štandardného programu pre bavlnu pri čiastočnom naplnení v kWh	0,85
Spotreba elektrickej energie v režime vypnutia vo W	0,05
Spotreba elektrickej energie v režime ponechania v zapnutom stave vo W	0,05
Trvanie „režimu ponechania v zapnutom stave“ v minútach	10
Štandardný program pre bavlnu používaný pri plnom alebo čiastočnom naplnení je štandardný program sušenia, na ktorý sa vzťahuje informácia na štítku a v opise výrobku, že tento program je vhodný na sušenie bavlnenej bielizne a že je najúčinnjším programom pre bavlnu z hľadiska spotreby energie	
Vážený čas trvania štandardného programu pre bavlnu pri plnom a čiastočnom naplnení v minútach	155
Čas trvania štandardného programu pre bavlnu pri plnom naplnení v minútach	208
Čas trvania štandardného programu pre bavlnu pri čiastočnom naplnení v minútach	116
Trieda účinnosti kondenzácie na stupnici od G (najnižšia účinnosť) po A (najvyššia účinnosť)	A

Priemerná účinnosť kondenzácie štandardného programu pre bavlnu pri plnom naplnení ako percento	90
Priemerná účinnosť kondenzácie štandardného programu pre bavlnu pri čiastočnom naplnení ako percento	91
Vážená účinnosť kondenzácie štandardného programu pre bavlnu pri plnom a čiastočnom naplnení	91
Hladina akustického výkonu v dB	62
Vstavaný spotrebič A/N	Nie

Informácie v hore uvedenej tabuľke sú v súlade s nariadením Európskej komisie 392/2012, ktorým sa zavádza smernica 2009/125/ES.

16. OCHRANA ŽIVOTNÉHO PROSTREDIA

Materiály označené symbolom  odovzdajte na recykláciu. Obal hodte do príslušných kontajnerov na recykláciu. Chráňte životné prostredie a zdravie ľudí a recyklujte odpad z elektrických a elektronických spotrebičov. Nelikvidujte

spotrebiče označené symbolom spolu s odpadom z domácnosti.  Výrobok odovzdajte v miestnom recyklačnom zariadení alebo sa obráťte na obecný alebo mestský úrad.

www.aeg.com/shop



136966090-A-252020

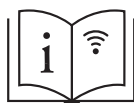
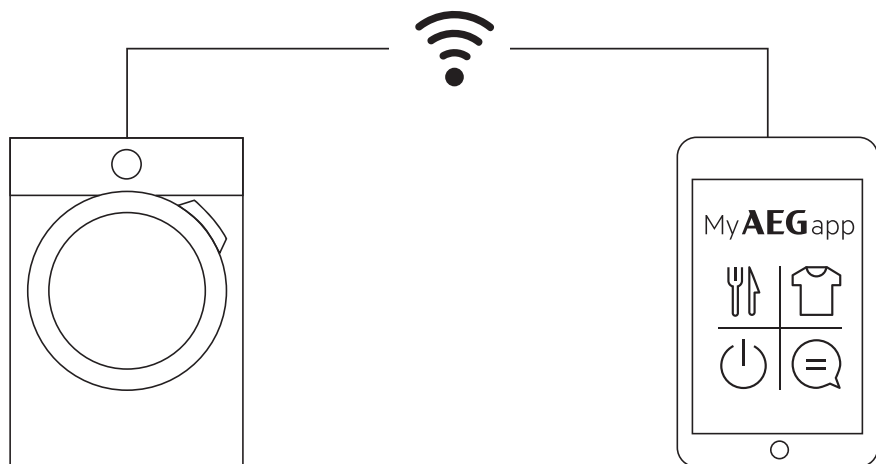

aeg.com/app



The software included in this product contains copyrighted software that is licensed under the BSD, GPL-2.0, LGPL-2.0, LGPL-2.1, zLib, MIT, ISC, Apache 2.0 and others. It is possible to display the complete copy of the licenses in the AEG App that can be downloaded from the corresponding App store from the License menu section. It is possible to download the source code of the open source software used in the product by searching for Wi-Fi Module Software version in NIUX subfolder at the following website: <http://aeg.opensoftwarerepository.com>.

AEG